



# X SERIES

Produktkatalog 2022  
Längsnahtschweißmaschine  
**LINEARWELD XP**



INHALT	2
ÜBERSICHT	4
<b>GENERATION neXt</b>	6
DASHBOARD MONITORING	8
SIMPLE SET UP	10
ADVANCED STORE	12
ADVANCED ADJUSTMENTS	14
REMOTE ACCESS	16
<b>LINEARWELD XP</b>	18
XP - SCHWEISSEN	20
XP - VORTEILE	22
XP - TECHNISCHE SPEZIFIKATION	28
XP - ARTIKEL	30
<b>NOTIZEN</b>	44

## Impressum

---

### Herausgeber:

Schnelldorfer Maschinenbau GmbH  
Kappelweg 6  
91625 Schnelldorf  
Deutschland

Telefon                   +49 (0) 7950 9889-0  
Fax                        +49 (0) 7950 9889-29

info@schnelldorfer-maschinenbau.de  
www.schnelldorfer-maschinenbau.de

---

### Dokumentname:

Produktkatalog 2022 - Längsnahtschweißmaschine - LINEARWELD XP - V1.1 DE

---



### Copyright:

© Schnelldorfer Maschinenbau GmbH  
Weitergabe sowie Vervielfältigungen dieses Dokuments, Verwertung und Mitteilung seines Inhaltes sind verboten, soweit nicht ausdrücklich gestattet. Zuwiderhandlungen verpflichten zu Schadenersatz. Alle Rechte für den Fall der Patent-, Gebrauchsmuster- oder Geschmacksmustereintragung vorbehalten.



LINEARWELD **XP**



Luft- und Raumfahrtindustrie  
 Automobilindustrie  
 Abgas- und Lüftungshersteller  
 Metallkompensatoren-Hersteller

	00,15 mm - 00,80 mm
	250 mm - 1000 mm
	15 mm - 1050 mm*

LINEARWELD **XD**

LINEARWELD **X**



Luft- und Raumfahrtindustrie  
 Automobilindustrie  
 Tank- und Druckbehälter-Hersteller  
 Lebensmittel- und Küchentechnik  
 Abgas- und Lüftungshersteller  
 Metallkompensatoren-Hersteller

	00,20 mm - 03,00 mm
	300 mm - 1600 mm
	28 mm - 1050 mm*

LINEARWELD **XL** EXTL

LINEARWELD **XL** INEX

Luft- und Raumfahrtindustrie  
 Automobilindustrie  
 Tank- und Druckbehälter-Hersteller  
 Lebensmittel- und Küchentechnik  
 Abgas- und Lüftungshersteller  
 Metallkompensatoren-Hersteller  
 Anlagenbau

	00,50 mm - 10,00 mm
	600 mm - 4100 mm
	165 mm - 1100 mm*

LINEARWELD **XLS** EXTL

LINEARWELD **XLS** INEX

Luft- und Raumfahrtindustrie  
 Tank- und Druckbehälter-Hersteller  
 Lebensmittel- und Küchentechnik  
 Abgas- und Lüftungshersteller  
 Metallkompensatoren-Hersteller  
 Anlagenbau

	00,50 mm - 10,00 mm
	1600 mm - 4100 mm
	165 mm - 5190 mm

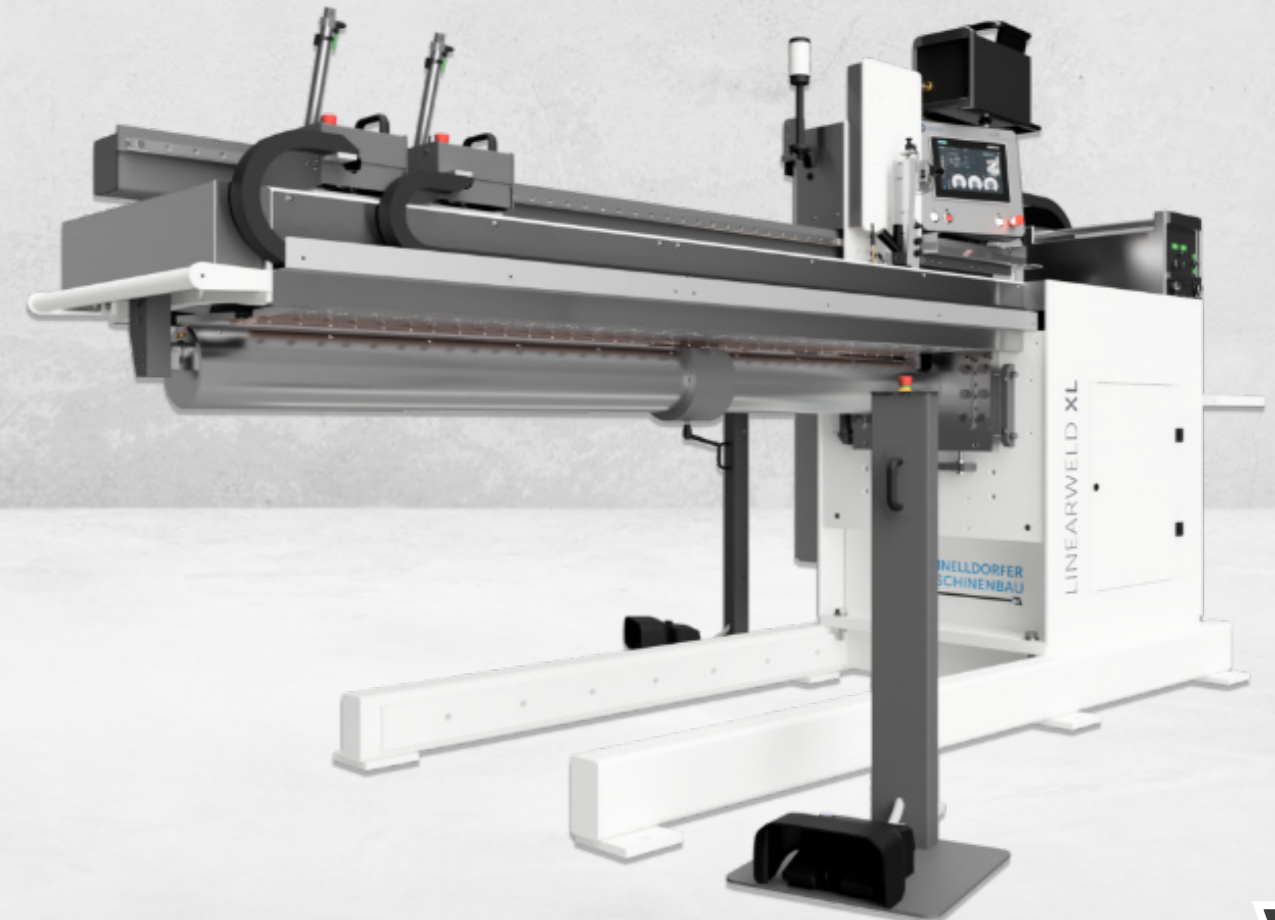
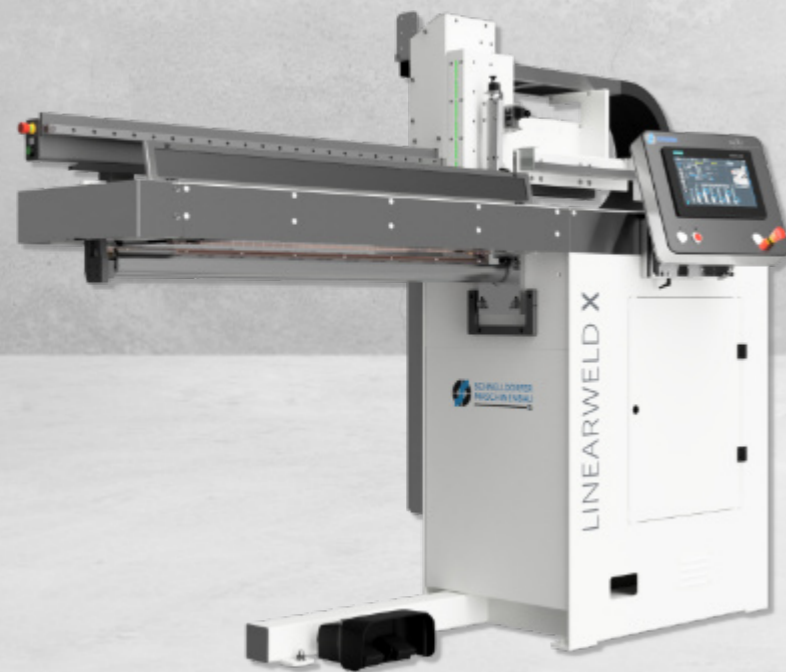





\* Mit Standard-Maschinenkörper, größere Durchmesser nur mit Höhenelement möglich (Option)



# Revolutioniert die Schweißautomatisierung

Jetzt gibt es eine brandneue Maschinensteuerung, die Ihnen alle Möglichkeiten des 21. Jahrhunderts bietet und Sie fit für Industrie 4.0 macht.

Die **neXt** Maschinensteuerung ist Teil unserer Schweißmaschinen made in Germany. Intelligente I/O-Sensorik, modernste Maschinensteuerung, intuitive Bedienung und vollständige IOT-Konnektivität bringen Ihre Produktion auf das nächste Level!

 <p><b>INDUSTRY 4.0</b></p> <ul style="list-style-type: none"> <li>• Industry 4.0 ready</li> <li>• OPC UA Verbindung</li> <li>• OEE Monitoring</li> <li>• Remote Zugriff</li> </ul>	 <p><b>EFFICIENCY</b></p> <ul style="list-style-type: none"> <li>• Verkürzung der Zwischenzeiten</li> <li>• KI Unterstützung für kurze Start-Up Phasen</li> <li>• Benutzerführung zur Fehlervermeidung</li> </ul>	 <p><b>TPM</b></p> <ul style="list-style-type: none"> <li>• Ständige Überwachung der Aktoren</li> <li>• Warnungen zu bevorstehenden Ausfallzeiten</li> <li>• Meldung via OPC UA</li> </ul>	 <p><b>TRAINING</b></p> <ul style="list-style-type: none"> <li>• Intuitive HMI Bedienung</li> <li>• Alle Funktionen und Tasten mit Symbolen visualisiert</li> <li>• Hilfefunktion überall erreichbar</li> </ul>	 <p><b>PRODUCTION</b></p> <ul style="list-style-type: none"> <li>• Qualitätskontrolle durch Selbstprüfung</li> <li>• Rüsthilfe mit Slide Show Videos</li> </ul>
--	--	---	--	--



**OPC UA**

**IO-Link**

**WiFi**

**USB**



**INDUSTRY 4.0**



- Video geführte Bedienoberfläche
- Intelligente Plausibilitätsprüfung
- Parameter Assistent
- Set Up Slide Shows
- Visualisierte Fehlermeldungen
- Dashboard Auswahl
- App gallery
- Ready for Industry 4.0
-



# Schneller programmieren, reduziert Nebenzeiten!

Komplexe Prozesse vereinfachen und intuitiv bedienbar machen, eine Herausforderung, der wir uns immer wieder gerne stellen!

Wir sind uns sicher, dass dieses neue Bedienkonzept alle Erwartungen übertreffen und das Bedienerlebnis in völlig neue Sphären heben wird.



VISUALIZATION

## 100 %

- Intuitive Haptik mit vollständig visualisierter Prozessführung
- Super hochwertiges look & feel



OEE Monitoring App mit Echtzeit Berechnung

2/14/2020, 1:13:09 AM Production Name: soft1

Actors: [Icons]

Position: 476.25 mm 0.00 mm/s

Options: [Icons]

Pressure: Front 0.000 bar Rear 0.000 bar

State: [Icons]

Quality: 17.442 %

Current [A] 127.9

X-Axis [mm...sec] 126.7

X-Axis [mm...sec] 47.3

Coldwire [cm...min] 127.9

Coldwire [cm...min] 72.7

Pulse [Hz] 127.9



# Effizienter produzieren!

Mit dem Software-Bundel - Simple Set Up - können Sie die Effizienz Ihrer Produktion enorm steigern.  
Entwickelt für eine „One-Piece-Flow“-Fertigung und die Anforderungen von „Total Productive Maintenance“, unterstützt die Maschine den Bediener ebenso wie die Planung.



PERFORMANCE

290 %

- Schnellere CPU performance
- I/O Link - intelligente Sensorik
- ProfiNET

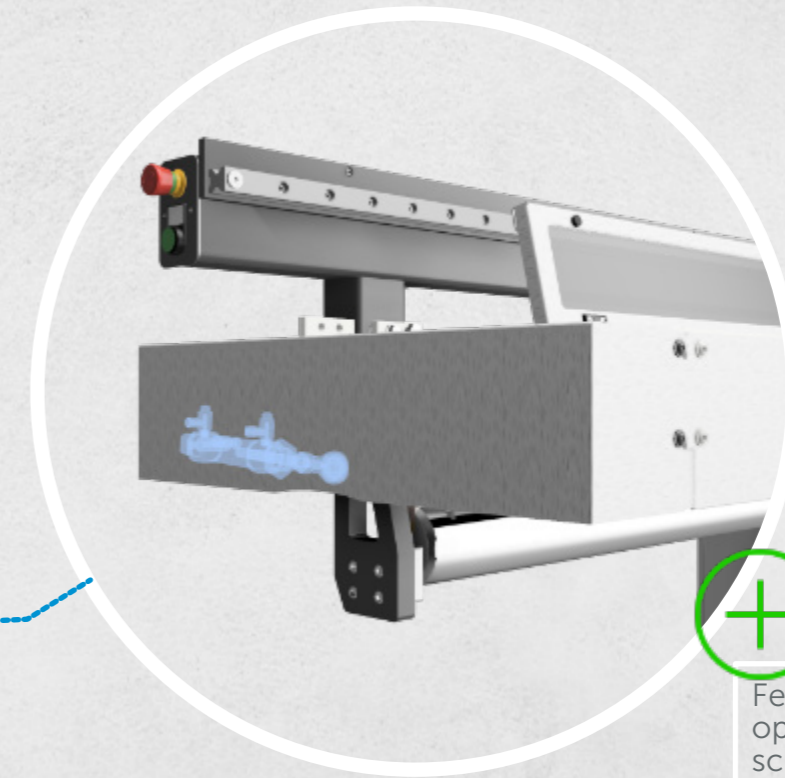

Fehler- und Warnmeldungen, optisch unterstützt zur schnellen und eindeutigen Identifizierung

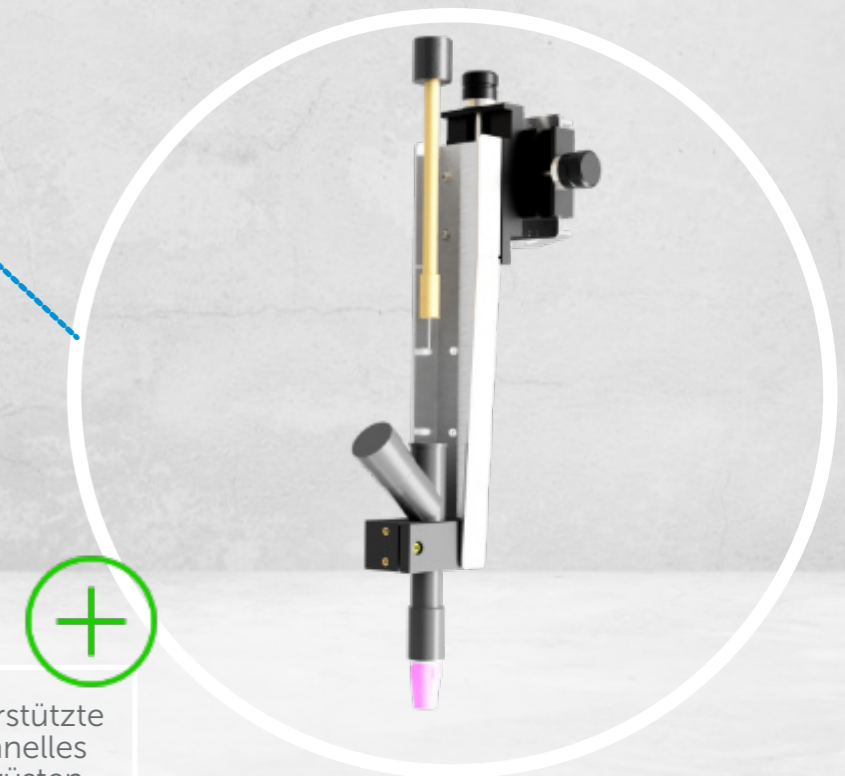

Slide show video unterstützte Einrichtung für ein schnelles und zuverlässiges Umrüsten



# Behalten Sie den Überblick!

Die Herausforderung, immer kleinere Serien mit höchster Flexibilität zu produzieren, kann oft zu einem hektischen Arbeitstempo und Zeitdruck führen. Dadurch erhöht sich auch das Fehlerrisiko. Mit dem Software-Bundle - ADVANCED STORE können Sie dem entgegenwirken, indem Sie Ihr Auftragsmanagement transparent gestalten.

Mit dieser Option können Sie Ihre Produktion steuern und verwalten. Dadurch vermeiden Sie Fehler und Verzögerungen und behalten gleichzeitig den Überblick.



**+** Vorinstallierte Parameterdatenbank für eine Vielzahl unterschiedlicher Materialien und Dicken

**DATA STORE**

**400 %**

- Mehr Speicherplatz und Performance
- Brandneue Katalogfunktion
- Online- / offline-Vergleichsfunktion



**+** Parameterruf durch 2D-Codelesegerät



# Verbessern Sie Ihre Qualität!

Automatisches Schweißen ist High-Tech-Teamwork verschiedener Systemkomponenten. Nur wenn diese perfekt zusammenarbeiten, sind hervorragende Schweißergebnisse mit hoher Wirtschaftlichkeit garantiert.

Da kommt es immer aufs Detail an – vom Transport der Komponenten bis zur Zündung des Lichtbogens.

Das intelligente und präzise Zusammenspiel aller am Schweißprozess beteiligten Module, garantiert die ständige und immer reproduzierbare Qualität der Schweißnähte.



Direktzugriff für Haupteinstellungen in der Dashboard-Funktion

Plausibilitätskontrollfunktion hilft Ihnen, die Maschine immer richtig einzurichten



**FUNCTIONS**

**33 %**

- Mehr Einstellmöglichkeiten und Parameter verfügbar
- Plausibilitätskontrollfunktion
- Simulationsmodus

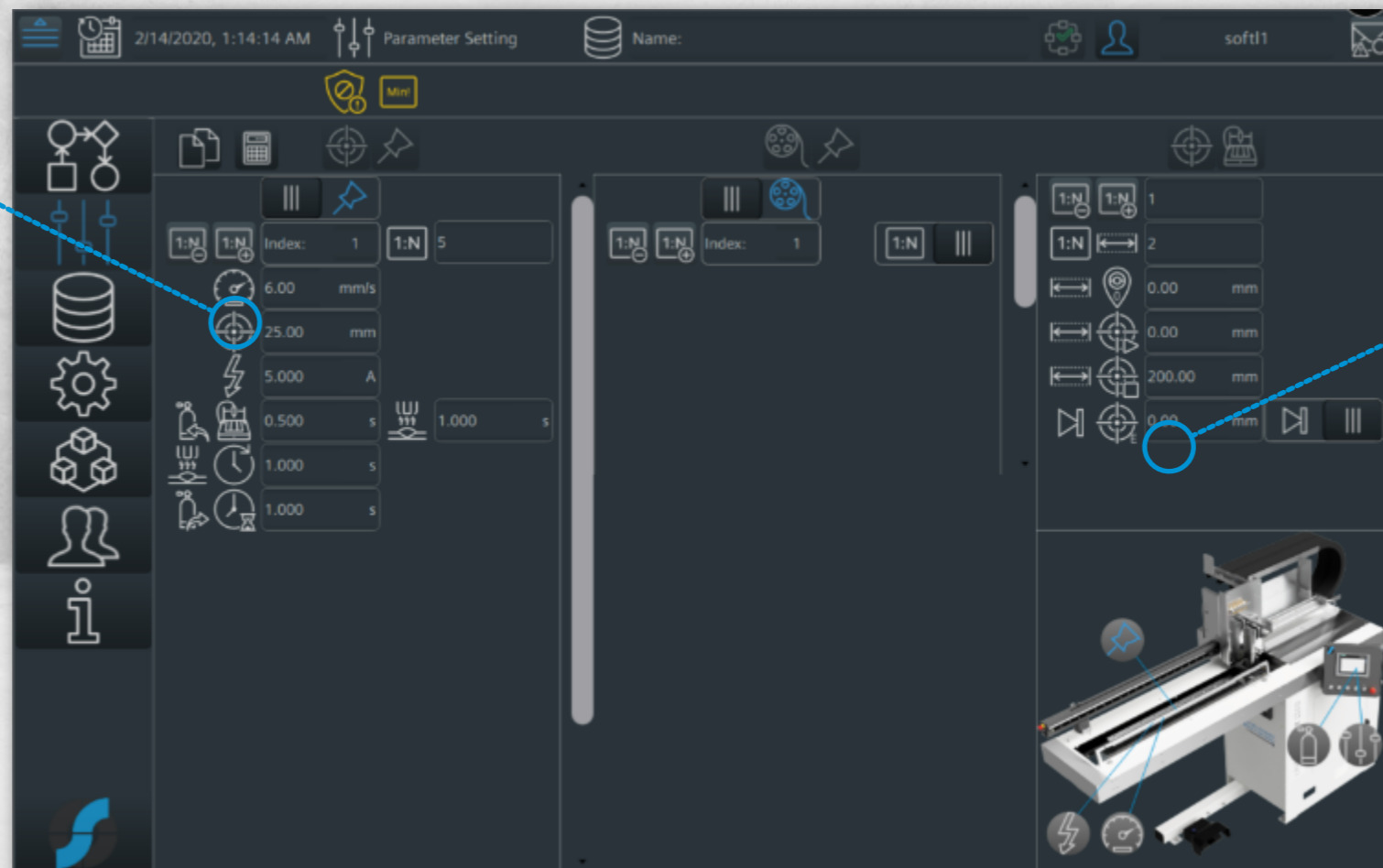



# Behalten Sie die Produktionsprozesse immer im Blick. Jederzeit. Von überall.

Mit dem Softwarepaket - Remote Access haben Sie volle Konnektivität, Überwachung und Analyse. So vermeiden Sie Maschinen- und Produktionsstillstände und schaffen maximale Transparenz.



INDUSTRY 4.0

## 100 %

- Ready for industry 4.0
- OPC UA Server & Client modus
- KI Parameterkontrolle

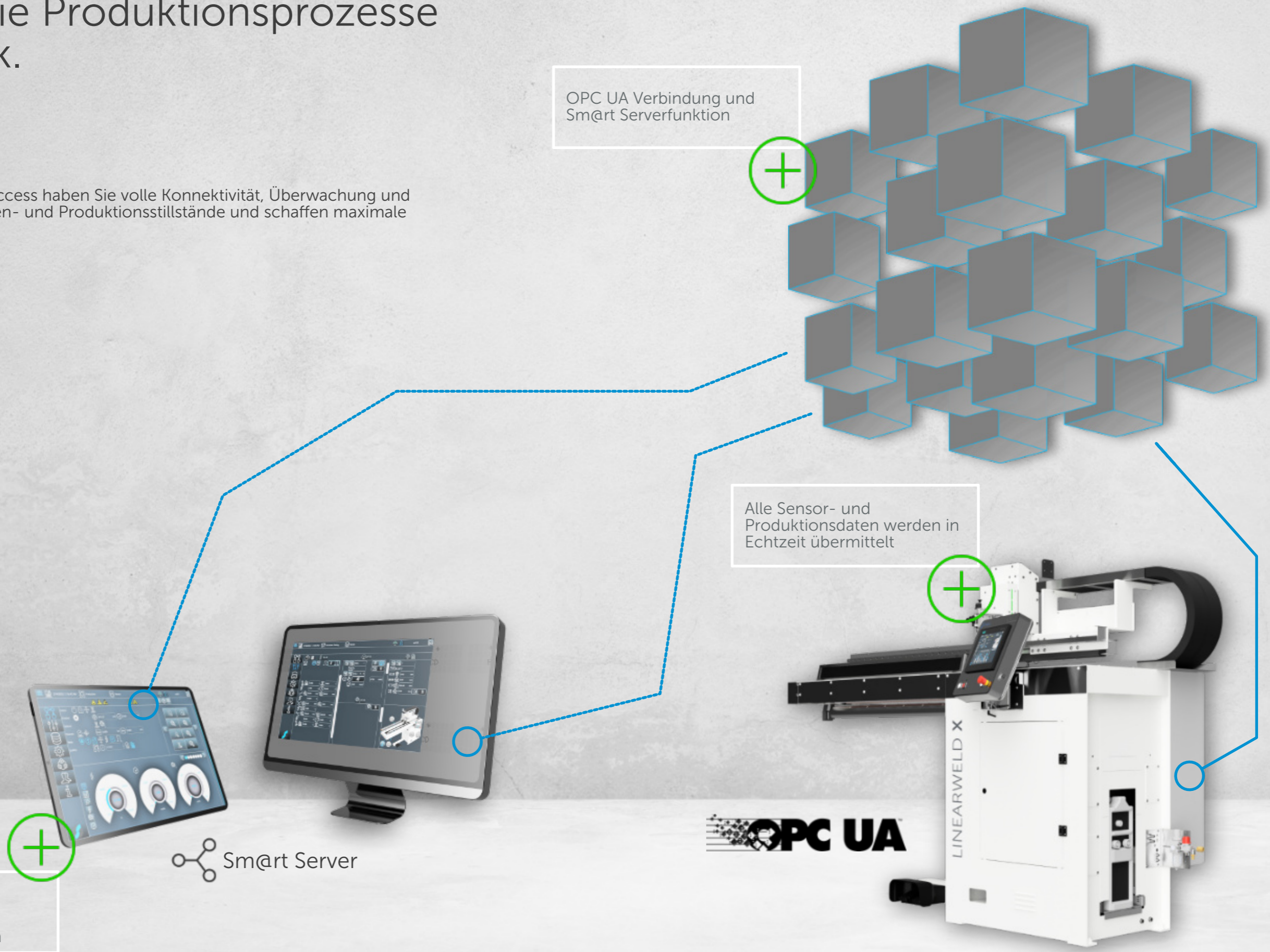



# Xtra in Präzision

Hochwertiges und produktives Längsnahtschweißen erfordert den Einsatz **fortschrittlicher und überlegener Technologien**. Dadurch können wir unsere Marktposition schützen und ausbauen.

Unsere LINEARWELD X Längsnahtschweißmaschinen bieten eine unübertroffene Technologie zum **Schweißen metallischer Längsnähte**.

Die modellreihe **XP** steht für **höchste Präzision** bei **minimalsten Rohrdurchmessern**. Mit der einzigartigen Maschinenteknik, bietet die LINEARWELD XP **konkurrenzlose Produktivität**.

**Beste Qualität, einfache Bedienung und hohe Geschwindigkeiten**, zeichnen den Maschinentyp LINEARWELD aus.

Verfügbar in verschiedenen Schweißlängen von 250 mm bis 1000 mm, erlaubt das hochmodulare Baukastensystem mit vielen Ausstattungsvarianten die schnelle **Anpassung an Ihre individuellen Bedürfnisse**.

## + HÖCHSTE PRÄZISION FÜR PERFEKTES SCHWEISSEN

- Ergonomische Bauform
- Schweißnähte frei von Anlauffarben
- Verzugsfreies Schweißen
- Hohe Reproduzierbarkeit
- Präzise Brennerführung
- Schweißergebnisse mit höchster Qualität
- Schnellwechselsystem für Unterlagschiene
- Intuitive integrative Bedienoberfläche
- Übersichtliche Programmverwaltung
- Hochwertigste Komponenten



00,15 mm - 00,80 mm



250 mm - 1000 mm



15 mm - 1050 mm\*



Edelstahl | Stahl | Verzinkter Stahl | Aluminium | Titan | Kupfer

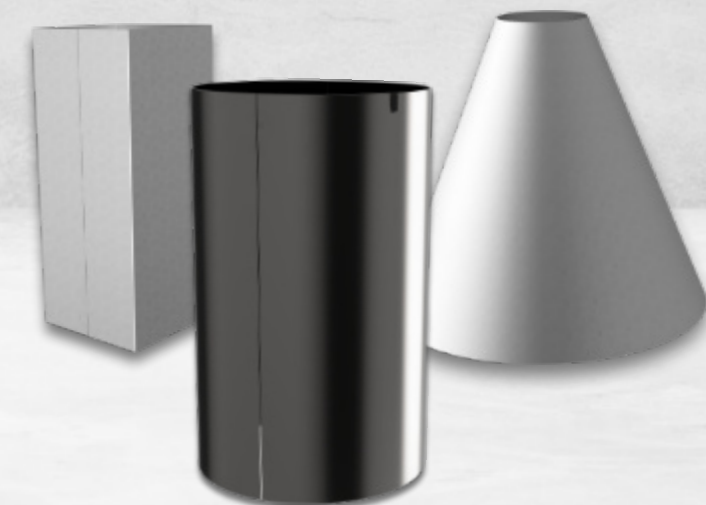

\* Mit Standard-Maschinenkörper, größere Durchmesser nur mit Höhenelement möglich (Option)



# Perfekte Schweißnähte ab dem ersten Teil

Dies hilft auch, die Qualität Ihrer Produkte zu verbessern, insbesondere wenn Sie an einem professionellen Design interessiert sind. Das gesteigerte Qualitätsniveau Ihrer Produkte stärkt Ihr Image, rechtfertigt höhere Preise und verbessert so Ihre Chancen am Markt!

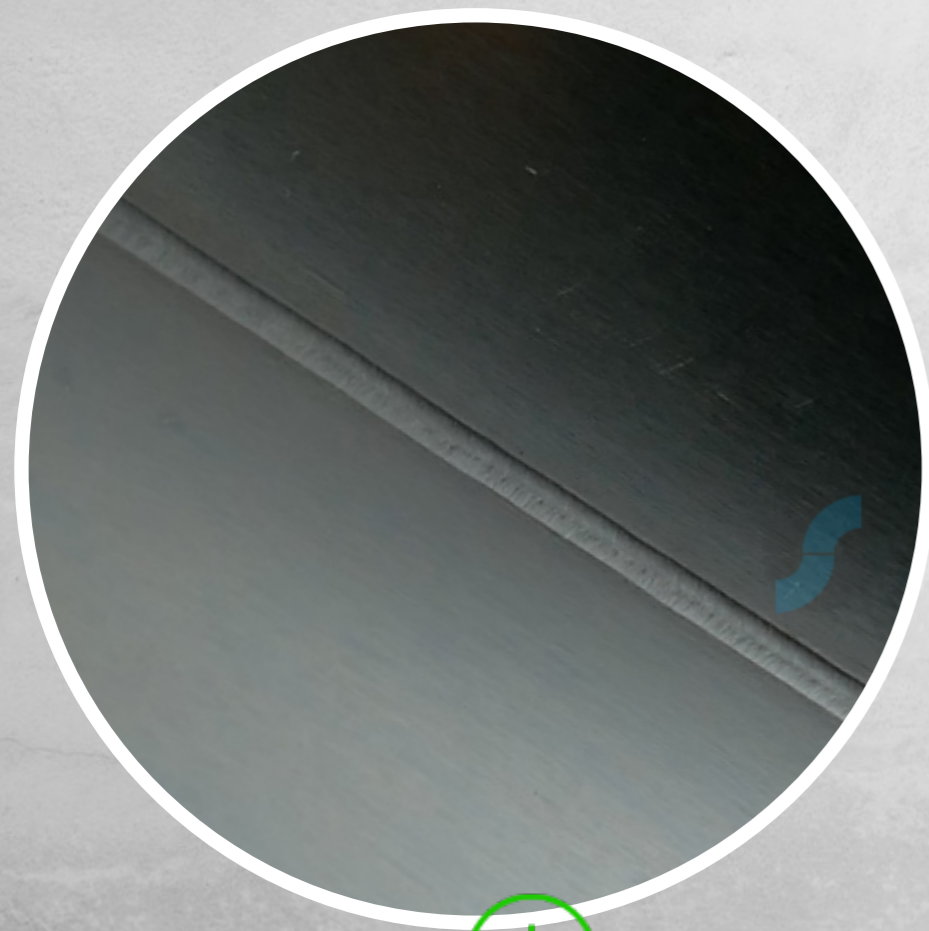

Edelstahl Rohr  
T: 0,3 mm  
WIG



Edelstahl kompensator  
T: 0,2 mm  
SOFT PLASMA

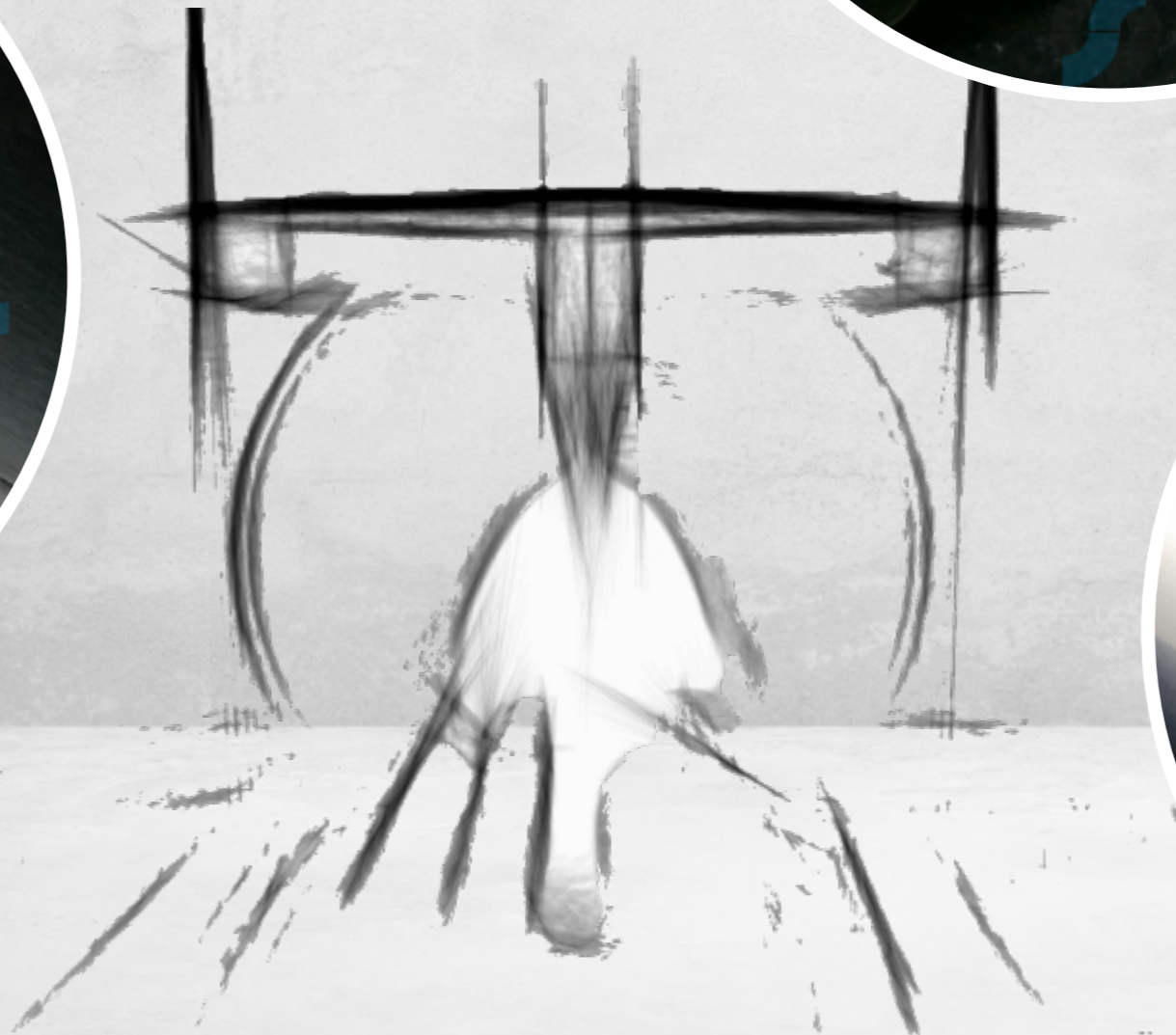

Inconel Rohr  
T: 0,15 mm  
WIG

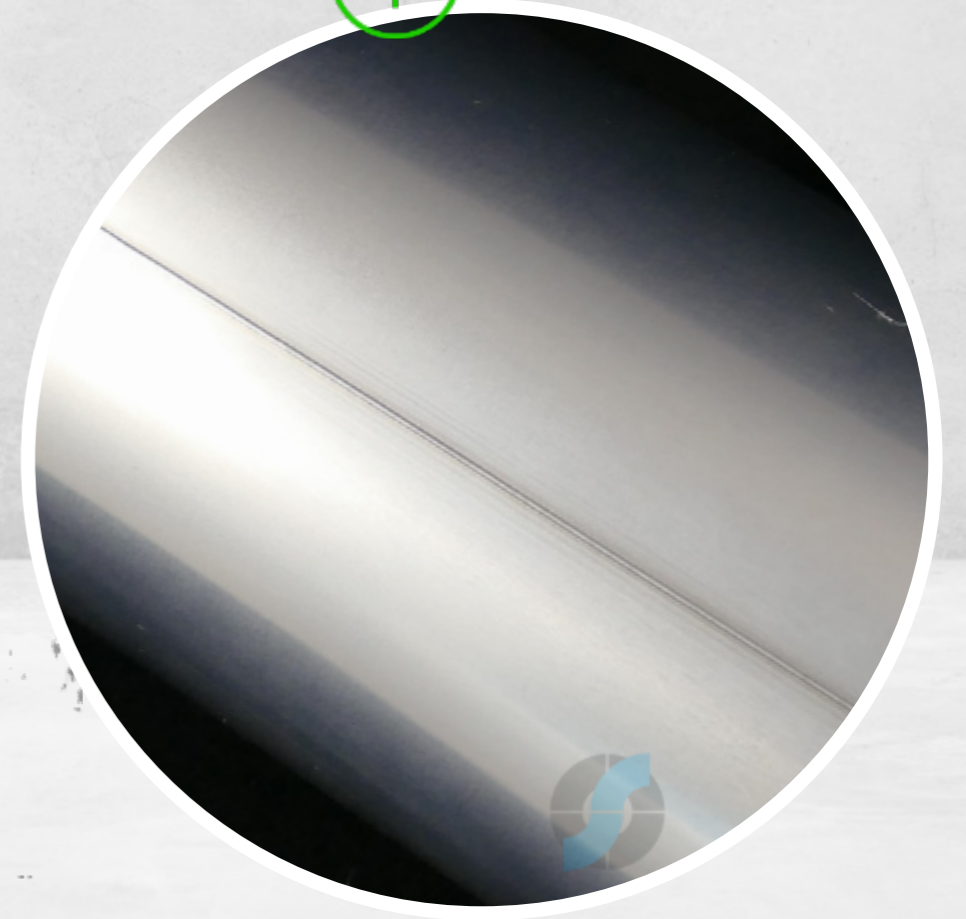



# Bereit zum Schweißen!



Minimaler Verzug der Schweißteile



Nutzung aller gängigen Schweißverfahren



Große Auswahl an Steuerungsoptionen



Einfache Verwendung



Erhöhte Schweißgeschwindigkeit



Reduzierung der Gesamtzykluszeit

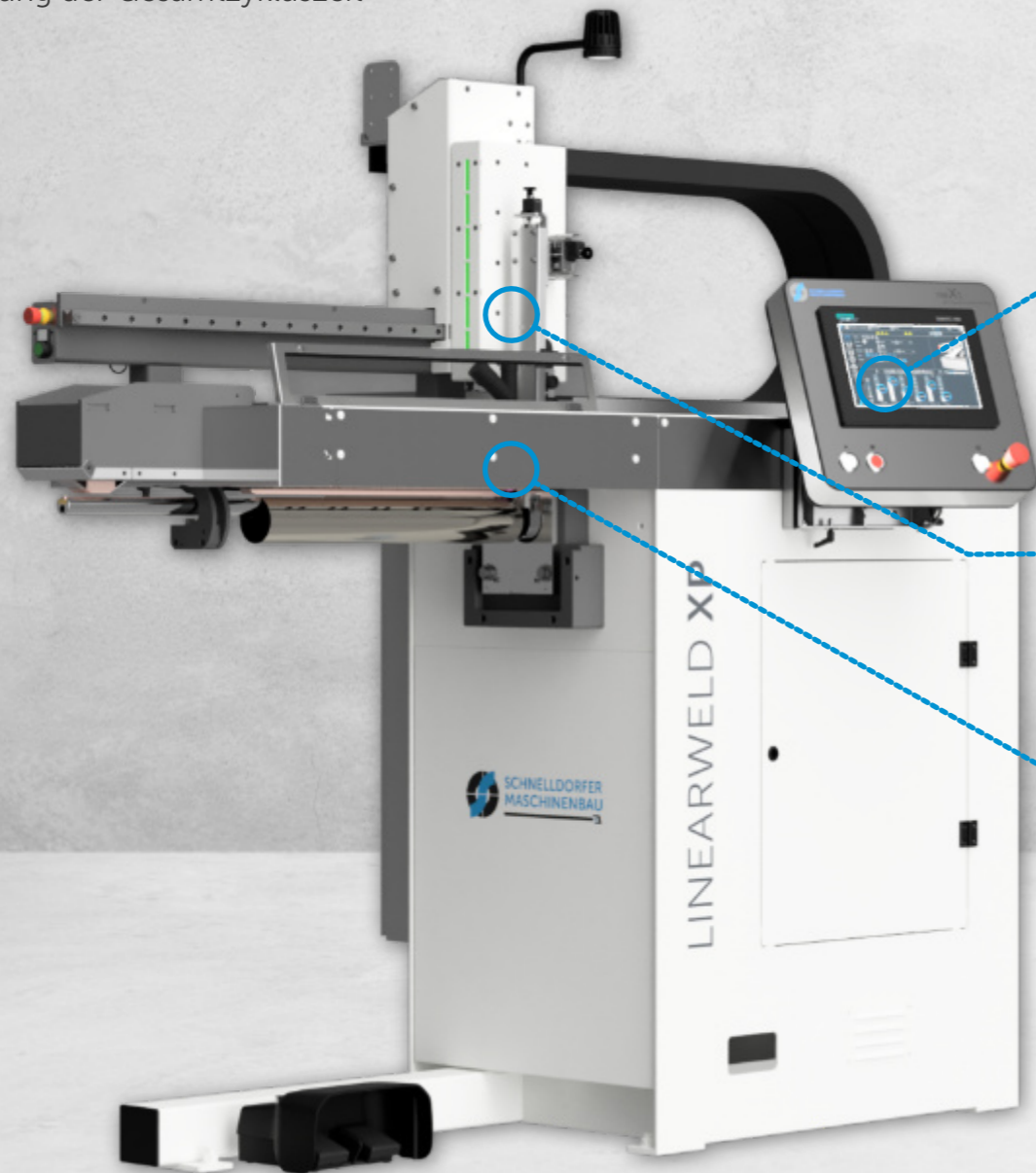

SIEMENS UNIFIED HMI  
ausgestattet mit der besten  
Schweißautomatisierungs-  
software auf dem Markt

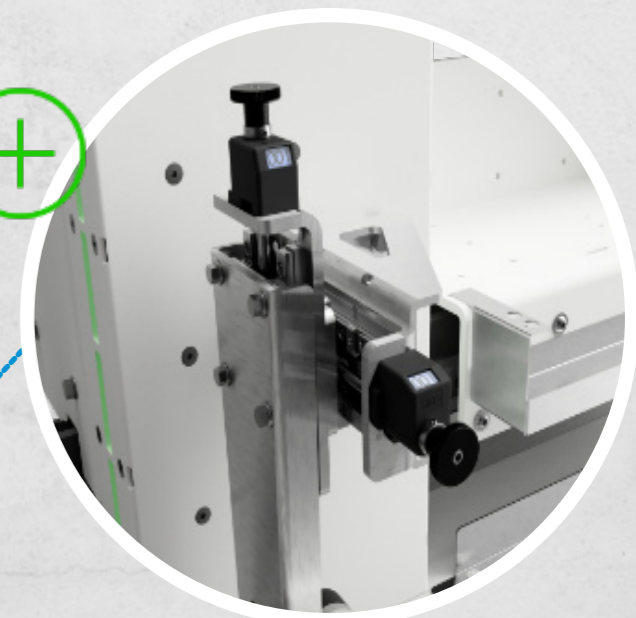

Brenner-Support mit  
Zählwerk in Kombination mit  
Touch & Signal  
Softwarefunktion macht die  
Elektrodeneinstellung 100%  
zuverlässig und einfach

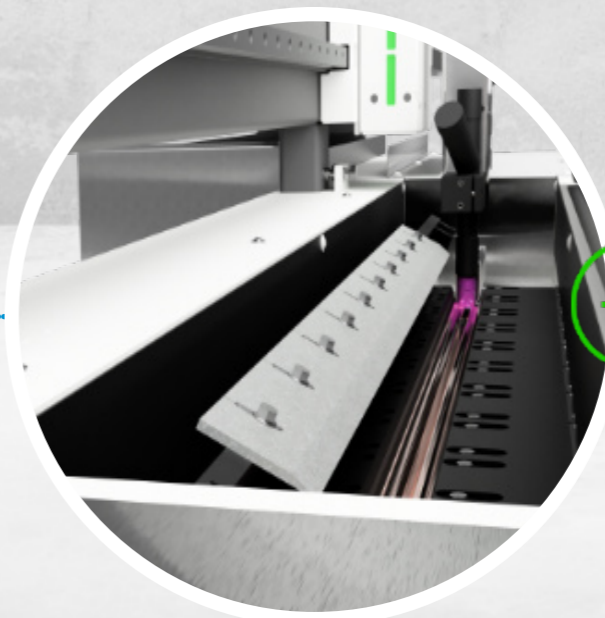

Hochpräziser Mittelanschlag  
und Vorspannfunktion, für  
schnelles und komfortables  
Einlegen der Teile



Signal Ampel - Smart Light, dieses Element zeigt immer den Status der Maschine an und beleuchtet den Schweißbereich während des Einrichtens

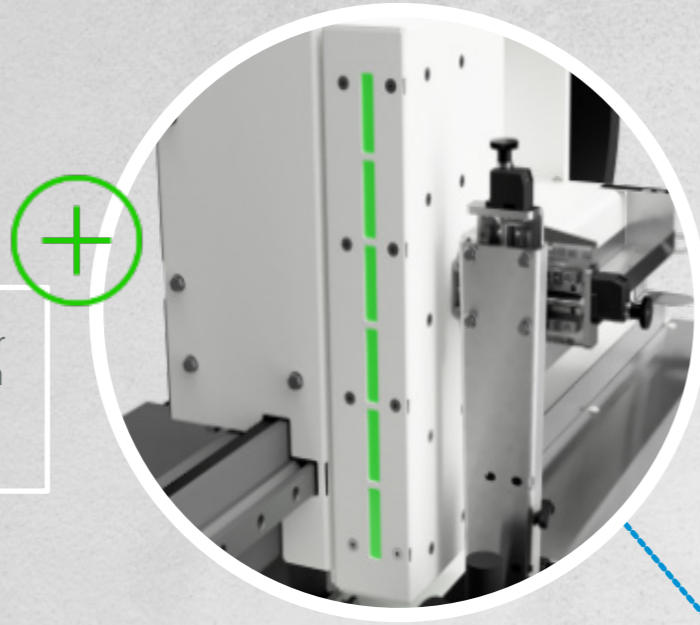

Maschinenleuchte - High performance LED mit 10W, befestigt am Brennerfahrwerk

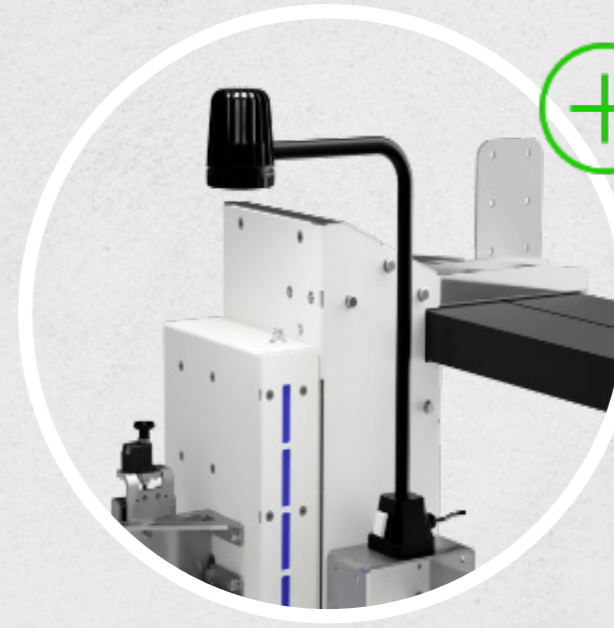

Klappbare Schleppgasdüse für absolut verblüffende Schweißergebnisse



Speziell entwickeltes Holmkonzept mit schnell wechselbarer Unterlagschiene und Kontakt-Kühlleitung

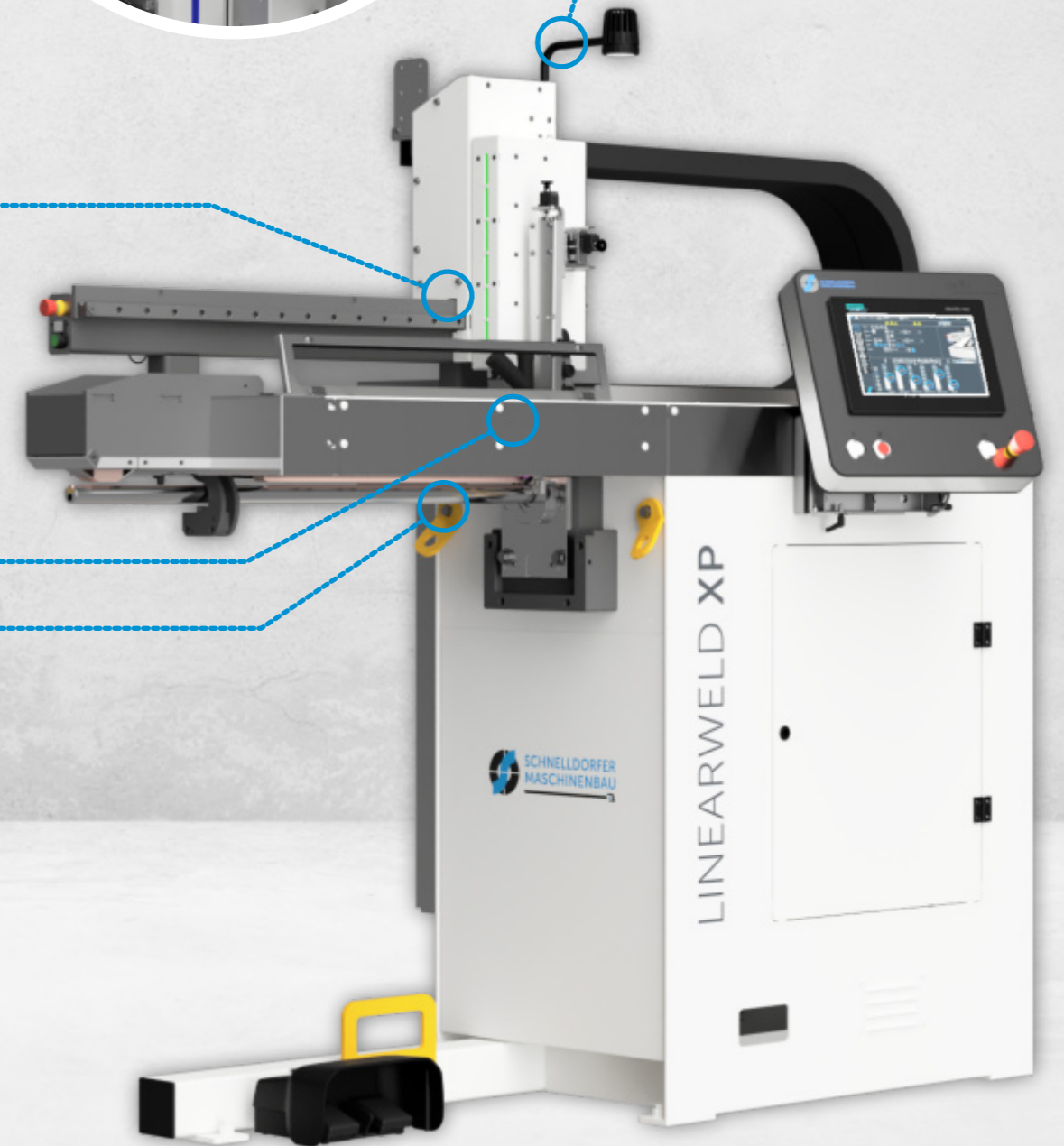
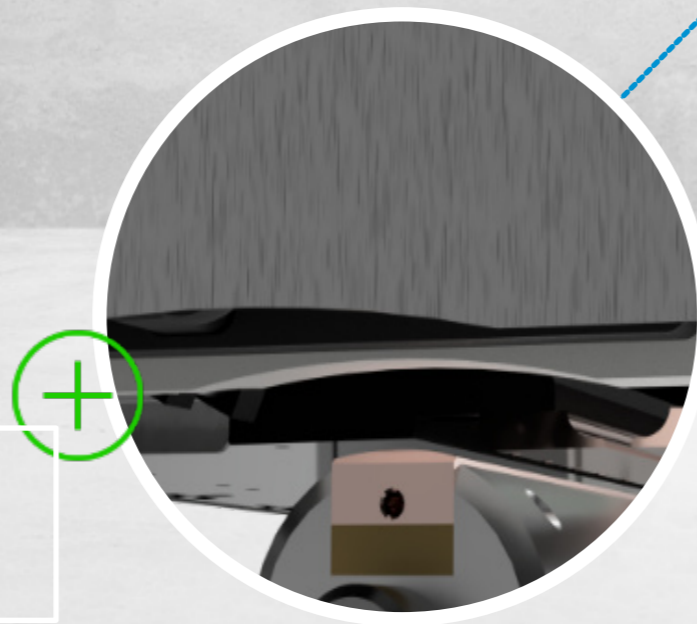





Zentrale Anschlussstelle für alle Medienverbindungen



Speziell entwickeltes Holmschloss für sehr kleine Durchmesser



Unterlagschiene mit Gasbohrungen und Teilespezifischer Oberfläche



Gelb markierte Transportmittel, abnehmbar



Integrierte Schweißstromquelle mit ausziehbarer Serviceschublade



LINEARWELD XP	250	350	450	600	800	1000
Max. Schweißlänge [mm]	252	352	452	602	802	1002
Min. Durchmesser (innen) [mm]	15	21	27	32	40	50
Max. Durchmesser (außen) [mm]	1050 mm (optionale Höhenelemente +250 / +500 / +750 / +1000)					
Material	Edelstahl, Baustahl, Kohlenstoffstahl, verzinkter Stahl, Aluminium, Titan,					
Materialstärke [mm]	00,15 mm - 00,80 mm					
Schweißschiene	Sandwich-Technologie, ohne Medienanschluss wechselbar, Schnell-Wechsel Halterung					
Spannsystem	Pneumatisch, Vorspannfunktion					
Lichtbogenlänge	Konstant, über die gesamte Schweißlänge (Toleranzen von 0,05 mm)					
Holm-Schloß	Pneumatisch, Position überwacht					
Schweißprozess	WIG, Hochleistungs WIG, Micro & Softplasma					
Schweißrichtung	Frei wählbar					
Gas	Brennergas, Formiergas, Schleppegas, Spannbackengas (option)					
Kühlkreis	Holm / Unterlagschiene, Schweißbrenner					
Farbe	Verkehrsweiß - RAL 9016 & Schiefergrau - RAL 7015					
Steuerung	Siemens S7-1515					
Bedieneinheit	SIEMENS SINAMIC - Unified Comfort Panel					
Motor	SIEMENS SINAMIC - S210 Servomotor					
Schnittstelle Stromquelle	Profibus / ProfiNet					
Standard	CE-Mark / UL-vorbereitet					
Elektrischer Anschluss	400/230 Volt / 3 / N / PE; 50/60 Hz; TN					
Druckluft Anschluss	6 bar, trocken, gefiltert					
Umgebungstemperatur	+ 10°C to + 35°C					



MASCHINEN



LINEARWELD XP

Artikel Nr.	Artikel	Info
11.0250.0000	LINEARWELD XP 250	250 mm Schweißlänge
11.0350.0000	LINEARWELD XP 350	350 mm Schweißlänge
11.0450.0000	LINEARWELD XP 450	450 mm Schweißlänge
11.0600.0000	LINEARWELD XP 600	600 mm Schweißlänge
11.0800.0000	LINEARWELD XP 800	800 mm Schweißlänge
11.1000.0000	LINEARWELD XP 1000	1000 mm Schweißlänge

FUNKTIONS-ARTIKEL



HOLM

Artikel Nr.	Artikel	Info
11.länge.0001	Stahl	
11.länge.0002	Edelstahl	
11.länge.0003	Vanadis 30	



HMI DISPLAY

Artikel Nr.	Artikel	Info
10.0010.0002	Control Panel, HMI - Touch Screen 12"	Touch





SPANNBACKEN

Artikel Nr.	Artikel	Info
10.0011.0001	UNI aus CuCrZr- 50 mm	CU
10.0011.0002	THIN aus CuCrZr- 50 mm	CU
10.0011.0003	GAS aus CuCrZr-50 mm	CU
10.0011.0004	SOFT aus VA -50 mm	VA
10.0011.0011	UNI aus CuCrZr- 100 mm	CU
10.0011.0012	THIN aus CuCrZr- 100 mm	CU
10.0011.0013	GAS aus CuCrZr-100 mm	CU
10.0011.0014	SOFT aus VA -100 mm	VA



SCHWEISSSCHIENE

Artikel Nr.	Artikel	Info
11.länge.0011	UNI - Radius	CU (t= 0,4 mm - 0,8 mm)
11.länge.0012	UNI - Flach	CU (t= 0,4 mm - 0,8 mm)
11.länge.0013	THIN - Radius	CU (t= 0,15 mm - 0,5 mm)
11.länge.0014	THIN - Flach	CU (t= 0,15 mm - 0,5 mm)
11.länge.0015	SOFT - Radius	VA (t= 0,5 mm - 0,8 mm)
11.länge.0016	SOFT - Flach	VA (t= 0,5 mm - 0,8 mm)
11.länge.0019	CLEAN - Radius	CU (t= 0,5 mm - 0,8 mm)
11.länge.0020	CLEAN - Flach	CU (t= 0,5 mm - 0,8 mm)

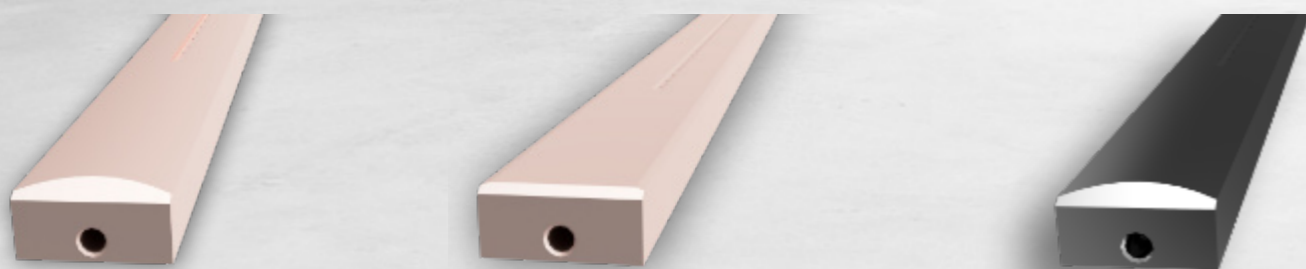

BRENNERHUB

Artikel Nr.	Artikel	Info
10.0012.0001	Standard	Pneumatisch
10.0012.0002	Motor	Elektrisch
10.0012.0003	AVC (Arc Voltage Control)	Sensorisch

STANDARD

Artikel Nr.	Artikel	Info
10.0013.0001	CE - Konformität (labeled)	X-Series
10.0013.0002	UL - Konformität (unlabeled)	X-Series

FARBE

Artikel Nr.	Artikel	Info
10.0015.0001	Standard	Verkehrsweiß & Schiefergrau
10.0015.0002	Maschinenkörper nach Kundenwunsch	Additional - Schiefergrau
10.0015.0003	Gesamte Lackierung nach Kundenwunsch	RAL



HARDWARE OPTIONEN



MITTENANSCHLAG

Artikel Nr.	Artikel	Info
11.länge.0301	Standard, schwenkend	X-Series

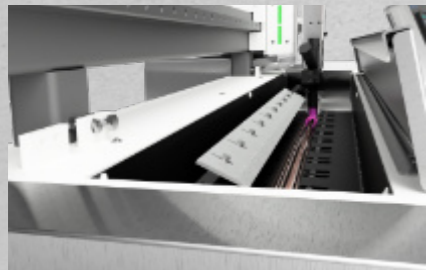

HÖHENELEMENT

Artikel Nr.	Artikel	Info
10.0014.0250	250 mm	XP, XD, X
10.0014.0500	500 mm	XP, XD, X
10.0014.0750	750 mm	XP, XD, X
10.0014.1000	1000 mm	XP, XD, X
10.0014.1500	1500 mm	XP, XD, X

LASERPOINTER

Artikel Nr.	Artikel	Info
11.länge.0310	Laserpointer	Vorne und Hinten

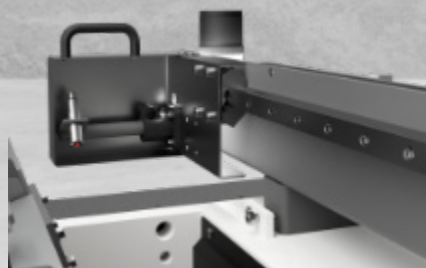

SCHUTZBÜGEL

Artikel Nr.	Artikel	Info
10.0014.0001	Schutzbügel vorn	XP, XD, X

SCHLEPPGASDÜSE

Artikel Nr.	Artikel	Info
10.0016.0001	3 Zonen Düse	WIG, 300A
10.0016.0002	5 Zonen Düse	WIG, 300A
10.0016.0003	3 Zonen Düse	WIG, 200A
10.0016.0004	5 Zonen Düse	WIG, 200A
10.0016.0005	3 Zonen Düse	WIG, 400A
10.0016.0006	5 Zonen Düse	WIG, 400A
10.0016.0007	3 Zonen Düse	Plasma
10.0016.0008	5 Zonen Düse	Plasma
10.0016.0009	Doppel 3 Zonen Düse	WIG, 300A
10.0016.0010	Doppel 3 Zonen Düse	WIG, 200A
10.0016.0011	Doppel 3 Zonen Düse	WIG, 400A
10.0016.0012	Doppel 3 Zonen Düse	Plasma





BEDIENSTATION

Artikel Nr.	Artikel	Info
10.0018.0001	HMI Mobile Bedienstation	Rollbar
10.0018.0002	Zweiter Fußtaster	Zusätzlich
10.0018.0003	Zusätzliche Bedienstation	E-Stop, 2ter Fußtaster



LED LEUCHTTECHNIK

Artikel Nr.	Artikel	Info
10.0019.0001	Maschinen Leuchte LED	10 W
10.0019.0003	Signal Ampel - SmartLight	RGBW

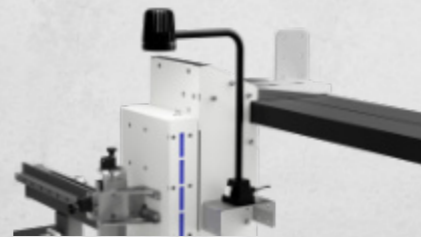
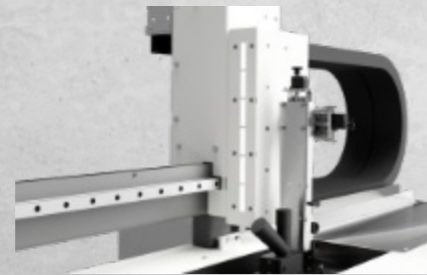
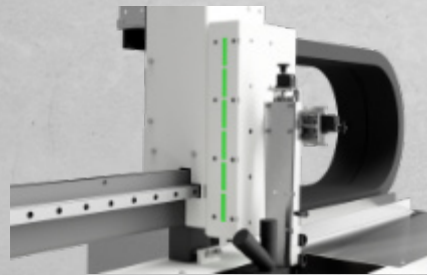

TEILEANSCHLAG, verstellbar

Artikel Nr.	Artikel	Info
11.länge.0451	Teileanschlag	verstellbar

GAS EINSTELLUNG

Artikel Nr.	Artikel	Info
10.0020.0001	Flaschendruckminderer - AR - L/min	Europa
10.0020.0002	Flaschendruckminderer- AR - L/min	USA
10.0020.0003	Flaschendruckminderer - AR - L/min	Asien
10.0020.0004	Flaschendruckminderer - AR - L/min	Süd Amerika
10.0020.0005	Flaschendruckminderer - AR/H2 - L/min	Europa
10.0020.0006	Flaschendruckminderer - AR/H2 - L/min	USA
10.0020.0007	Flaschendruckminderer- AR/H2 - L/min	Asien
10.0020.0008	Flaschendruckminderer - AR/H2 - L/min	Süd Amerika
10.0020.0010	Flowmeter Digital	SMC I/O
10.0020.0011	Mass Flow Control	Bürkert
10.0020.0012	Gas Umschaltung	Digital





## SOFTWARE OPTIONEN

## SOFTWARE PAKETE

Artikel Nr.	Artikel	Info
10.7000.0001	Advanced Adjustments	Erweiterte Parametrierung
10.7000.0002	Simple Set Up	Rüsthilfe
10.7000.0003	Advanced Store	Erweiterte Datenbank
10.7000.0004	Dashboard Monitoring	OEE, Prozessdaten
10.7000.0006	Remote Access	OPC, Remote Connection, Smart Server

## SPRACHPAKETE

Artikel Nr.	Artikel	Info
10.7000.1000	Sprachen Paket - WEST	DE, EN, ES, PT, IT, FR
10.7000.2000	Sprachen Paket - EAST	DE, EN, CZ, RU, TR,

## SCHWEISS OPTIONEN

## WIG DC

Artikel Nr.	Artikel	Info
10.5000.0001	FRONIUS TransTig 800	80 A
10.5000.0005	FRONIUS TransTig 2200	220 A
10.5000.0009	FRONIUS TransTig 2500	250 A
10.5000.0013	FRONIUS TransTig 3000	300 A
10.5000.0017	FRONIUS TransTig 4000	400 A
10.5000.0045	LORCH T 180 DC	180 A
10.5000.0049	LORCH T 220 DC	220 A
10.5000.0041	LORCH V30 mobil DC	300 A
10.5000.0053	EWM Tetrix 352 DC	300 A

## WIG AC/DC

Artikel Nr.	Artikel	Info
10.5000.0101	FRONIUS MagicWave 2200	220 A
10.5000.0105	FRONIUS MagicWave 2500	250 A
10.5000.0109	FRONIUS MagicWave 3000	300 A
10.5000.0113	FRONIUS MagicWave 4000	400 A
10.5000.0137	LORCH T 180 AC/DC	180 A
10.5000.0141	LORCH T 220 AC/DC	220 A
10.5000.0133	LORCH V30 mobil AC/DC	300 A
10.5000.0145	EWM Tetrix 352 AC/DC	300 A



## PLASMA DC

Artikel Nr.	Artikel	Info
10.5000.1001	FRONIUS TT 2200   PM10	220 A
10.5000.1005	FRONIUS TT 3000   PM10	300 A
10.5000.1017	MIG-O-MAT PlasmaJET 250	250 A

## PLASMA AC/DC

Artikel Nr.	Artikel	Info
10.5000.1101	FRONIUS MW 2200   PM10	220 A
10.5000.1105	FRONIUS MW 3000   PM10	300 A

## BRENNER KÜHLUNG

Artikel Nr.	Artikel	Info
10.5000.5001	FRONIUS FK 2200	TT/MW 2200
10.5000.5002	FRONIUS FK 2500	TT/MW 2500 - 3000
10.5000.5005	LORCH WUK 7	T180 -220
10.5000.5006	LORCH WUK 5	V30
10.5000.5007	FRONIUS FK 4000	TT/MW 4000 - 5000

## ZUSATZ

## KÜHLWASSER RÜCKKÜHLER

Artikel Nr.	Artikel	Info
10.4000.0001	HYFRA eChilly 1 CE	max. 300A
10.4000.0002	HYFRA eChilly 2 CE	max. 500A
10.4000.0004	Pfannenberg RACK 1000 UL	max. 300A

## SCHWEISSRAUCH ABSAUGUNG

Artikel Nr.	Artikel	Info
10.4100.0001	TEKA Handycart	mitfahrend
10.4100.0002	FUMATOR	mitfahrend
10.4100.0003	Preperation Pack	mitfahrend

## SCHWEISSDATEN ERFASSUNG

Artikel Nr.	Artikel	Info
10.4200.0001	HKS WeldQAS	WIG
10.4200.0002	HKS WeldQAS	WIG   KD
10.4200.0003	HKS WeldQAS	Plasma
10.4200.0004	HKS WeldQAS	Plasma   KD

## KAMERA

Artikel Nr.	Artikel	Info
10.4300.0001	FRONIUS ArcView SINGEL	Schweißkamera
10.4300.0002	POLYTEC Fadenkreuzgenerator	Einstellkamera



## HANDLING SYSTEME

Artikel Nr.	Artikel	Info
10.4400.0001	Einführhilfe	Roller track 600
10.4400.0002	Einführhilfe	Roller track 800
10.4400.0003	Einführhilfe	Roller track 1000
10.4400.0012	Einbringwagen, manuell	L 500
10.4400.0013	Einbringwagen, manuell	L 1100
10.4400.0014	Einbringwagen, elektrisch (Akku)	L 500
10.4400.0015	Einbringwagen, elektrisch (Akku)	L 1100

## ELEKTRISCHE KOMPONENTEN

Artikel Nr.	Artikel	Info
10.4500.0001	Barcode Scanner	Parameter Laden
10.4500.0002	Klimagerät - Schaltschrank	35°C +
10.4500.0004	Ethernet Connection box	Glasfaserkabel

## ZUSATZ KITS

Artikel Nr.	Artikel	Info
10.4700.0001	Schweißen Starter Kit WIG	ABITIG MT 300 W
10.4700.0002	Schweißen Starter Kit WIG	ABITIG MT 260 W
10.4700.0003	Schweißen Starter Kit WIG	TTW 4500
10.4700.0004	Schweißen Starter Kit Plasma	PTW 3500
10.4700.0005	Schweißen Kit Plasma	PJB 250
10.4700.0016	Werkzeugset	Start Up / Set Up

## SERVICE &amp; CARE

## VERPACKUNG

Artikel Nr.	Artikel	Info
10.8000.0001	Holzpalette	LKW transport
10.8000.0007	Holzpalette, See	Für Seefracht
10.8000.0013	Holzpalette, Luft	Für Luft und Land transport

## TRAINING

Artikel Nr.	Artikel	Info
10.8100.0001	StartUp & Training Paket	2 Tage vor Ort   inkl. Reise
10.8100.0004	Endabnahme Paket	3 Tage vor Ort   inkl. Reise

## TRANSPORT (Incoterms® 2020)

Artikel Nr.	Artikel	Info
10.8200.0001	FCA	Schnelldorf
10.8200.0006	FCA	DE
10.8200.0011	FCA	EU
10.8200.0021	DAP	DE
10.8200.0026	DAP	EU

## CARE

Artikel Nr.	Artikel	Info
10.8300.0002	Ersatzteilpaket, klein	Pneumatik, Sensoren
10.8300.0005	Ersatzteilpaket, groß	Pneumatik, Sensoren, PLC
10.8300.0008	Servicevertrag - 1 Jahr	X-Series
10.8300.0010	Servicevertrag - 2 Jahre	X-Series
10.8300.0013	Gewährleistungsverlängerung, 24 Monate	X-Series











# X SERIES



Schnelldorfer Maschinenbau GmbH

Kappelweg 6 | 91625 Schnelldorf | GERMANY

[info@schnelldorfer-maschinenbau.de](mailto:info@schnelldorfer-maschinenbau.de) | +49 (0) 7950 9889 - 0



#PartOfPerfectWeldTechnology