



X SERIES

Produktkatalog 2022
Längsnahtschweißmaschine
LINEARWELD XLS INEX



INHALT	2
ÜBERSICHT	4
GENERATION neXt	6
DASHBOARD MONITORING	8
SIMPLE SET UP	10
ADVANCED STORE	12
ADVANCED ADJUSTMENTS	14
REMOTE ACCESS	16
LINEARWELD XLS INEX	18
XLS INEX - SCHWEISSEN	20
XLS INEX - VORTEILE	22
XLS INEX - TECHNISCHE SPEZIFIKATION	28
XLS INEX - ARTIKEL	30
NOTIZEN	46

Impressum

Herausgeber:

Schnelldorfer Maschinenbau GmbH
Kappelweg 6
91625 Schnelldorf
Deutschland

Telefon +49 (0) 7950 9889-0
Fax +49 (0) 7950 9889-29

info@schnelldorfer-maschinenbau.de
www.schnelldorfer-maschinenbau.de

Dokumentname:



Produktkatalog 2022 - Längsnahtschweißmaschine - LINEARWELD XLS INEX - V1.1 DE

Copyright:

© Schnelldorfer Maschinenbau GmbH
Weitergabe sowie Vervielfältigungen dieses Dokuments, Verwertung und Mitteilung seines Inhaltes sind verboten, soweit nicht ausdrücklich gestattet. Zuwiderhandlungen verpflichten zu Schadenersatz. Alle Rechte für den Fall der Patent-, Gebrauchsmuster- oder Geschmacksmustereintragung vorbehalten.

LINEARWELD **XP**



Luft- und Raumfahrtindustrie
 Automobilindustrie
 Abgas- und Lüftungshersteller
 Metallkompensatoren-Hersteller

	00,15 mm - 00,80 mm
	250 mm - 1000 mm
	15 mm - 1050 mm*

LINEARWELD **XD**

LINEARWELD **X**



Luft- und Raumfahrtindustrie
 Automobilindustrie
 Tank- und Druckbehälter-Hersteller
 Lebensmittel- und Küchentechnik
 Abgas- und Lüftungshersteller
 Metallkompensatoren-Hersteller

	00,20 mm - 03,00 mm
	300 mm - 1600 mm
	28 mm - 1050 mm*

LINEARWELD **XL** EXTL

LINEARWELD **XL** INEX

Luft- und Raumfahrtindustrie
 Automobilindustrie
 Tank- und Druckbehälter-Hersteller
 Lebensmittel- und Küchentechnik
 Abgas- und Lüftungshersteller
 Metallkompensatoren-Hersteller
 Anlagenbau

	00,50 mm - 10,00 mm
	600 mm - 4100 mm
	165 mm - 1100 mm*

LINEARWELD **XLS** EXTL

LINEARWELD **XLS** INEX

Luft- und Raumfahrtindustrie
 Tank- und Druckbehälter-Hersteller
 Lebensmittel- und Küchentechnik
 Abgas- und Lüftungshersteller
 Metallkompensatoren-Hersteller
 Anlagenbau

	00,50 mm - 10,00 mm
	1600 mm - 4100 mm
	165 mm - 5190 mm

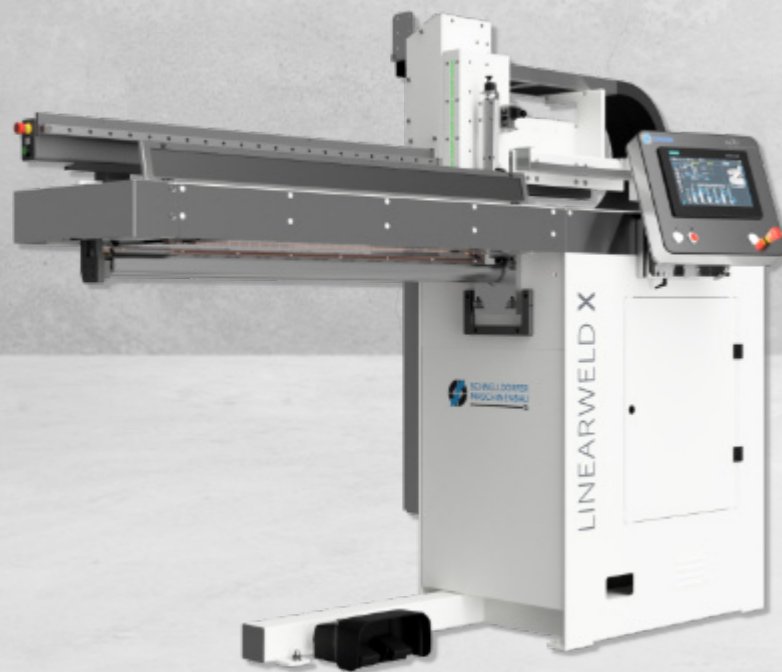





* Mit Standard-Maschinenkörper, größere Durchmesser mit Höhenelement möglich (Option)

Revolutioniert die Schweißautomatisierung

Jetzt gibt es eine brandneue Maschinensteuerung, die Ihnen alle Möglichkeiten des 21. Jahrhunderts bietet und Sie fit für Industrie 4.0 macht.

Die **neXt** Maschinensteuerung ist Teil unserer Schweißmaschinen made in Germany. Intelligente I/O-Sensorik, modernste Maschinensteuerung, intuitive Bedienung und vollständige IOT-Konnektivität bringen Ihre Produktion auf das nächste Level!

 <p>INDUSTRY 4.0</p> <ul style="list-style-type: none"> • Industry 4.0 ready • OPC UA Verbindung • OEE Monitoring • Remote Zugriff 	 <p>EFFICIENCY</p> <ul style="list-style-type: none"> • Verkürzung der Zwischenzeiten • KI Unterstützung für kurze Start-Up Phasen • Benutzerführung zur Fehlervermeidung 	 <p>TPM</p> <ul style="list-style-type: none"> • Ständige Überwachung der Aktoren • Warnungen zu bevorstehenden Ausfallzeiten • Meldung via OPC UA 	 <p>TRAINING</p> <ul style="list-style-type: none"> • Intuitive HMI Bedienung • Alle Funktionen und Tasten mit Symbolen visualisiert • Hilfefunktion überall erreichbar 	 <p>PRODUCTION</p> <ul style="list-style-type: none"> • Qualitätskontrolle durch Selbstprüfung • Rüsthilfe mit Slide Show Videos
------------------------------------------------------------------------------------------------------------------------------------------------------------------------------------------------------------------------------------------------------------------------	------------------------------------------------------------------------------------------------------------------------------------------------------------------------------------------------------------------------------------------------------------------------------------------------------	-------------------------------------------------------------------------------------------------------------------------------------------------------------------------------------------------------------------------------------------------------------------------------	----------------------------------------------------------------------------------------------------------------------------------------------------------------------------------------------------------------------------------------------------------------------------------------------------	----------------------------------------------------------------------------------------------------------------------------------------------------------------------------------------------------------------------------------------------------



OPC UA

IO-Link

WiFi

USB



INDUSTRY 4.0



- Video geführte Bedienoberfläche
- Intelligente Plausibilitätsprüfung
- Parameter Assistent
- Set Up Slide Shows
- Visualisierte Fehlermeldungen
- Dashboard Auswahl
- App gallery
- Ready for Industry 4.0

Schneller programmieren, reduziert Nebenzeiten!

Komplexe Prozesse vereinfachen und intuitiv bedienbar machen, eine Herausforderung, der wir uns immer wieder gerne stellen!

Wir sind uns sicher, dass dieses neue Bedienkonzept alle Erwartungen übertreffen und das Bedienerlebnis in völlig neue Sphären heben wird.



VISUALIZATION

100 %

- Intuitive Haptik mit vollständig visualisierter Prozessführung
- Super hochwertiges look & feel



OEE Monitoring App mit Echtzeit Berechnung

2/14/2020, 1:13:09 AM Production Name: soft1

Actors: [Icons]
 Position: 476.25 mm 0.00 mm/s
 Options: [Icons]
 Pressure: Front 0.000 bar Rear 0.000 bar
 State: [Icons]
 Quality: 17.442 %

Current [A] 127.9
 X-Axis [mm...sec] 126.7
 X-Axis [mm...sec] 47.3
 Coldwire [cm...min] 127.9
 Coldwire [cm...min] 72.7
 Pulse [Hz] 127.9

Effizienter produzieren!

Mit dem Software-Bundel - Simple Set Up - können Sie die Effizienz Ihrer Produktion enorm steigern.
Entwickelt für eine „One-Piece-Flow“-Fertigung und die Anforderungen von „Total Productive Maintenance“, unterstützt die Maschine den Bediener ebenso wie die Planung.



PERFORMANCE

290 %

- Schnellere CPU performance
- I/O Link - intelligente Sensorik
- ProfiNET

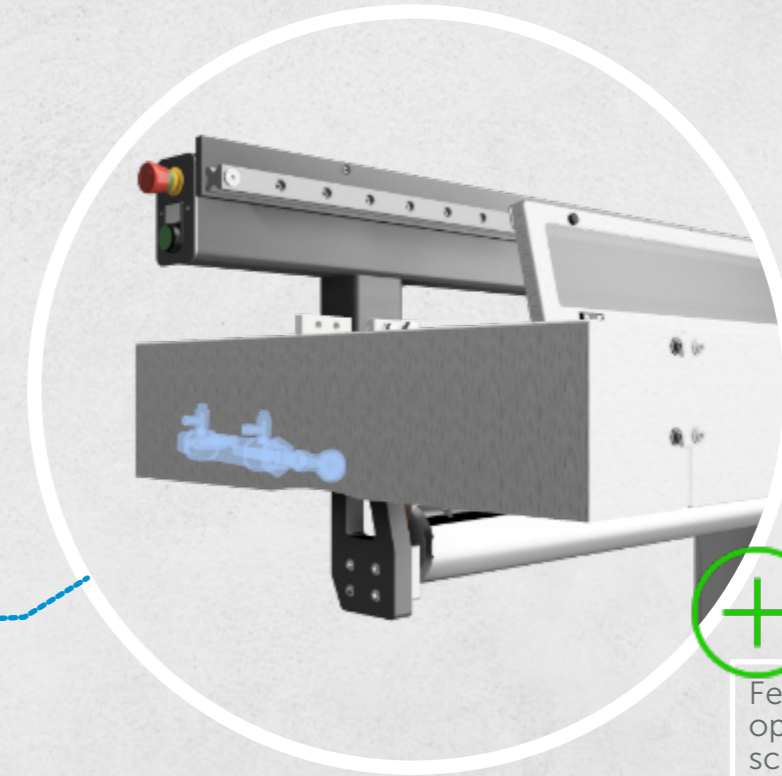

Fehler- und Warnmeldungen, optisch unterstützt zur schnellen und eindeutigen Identifizierung

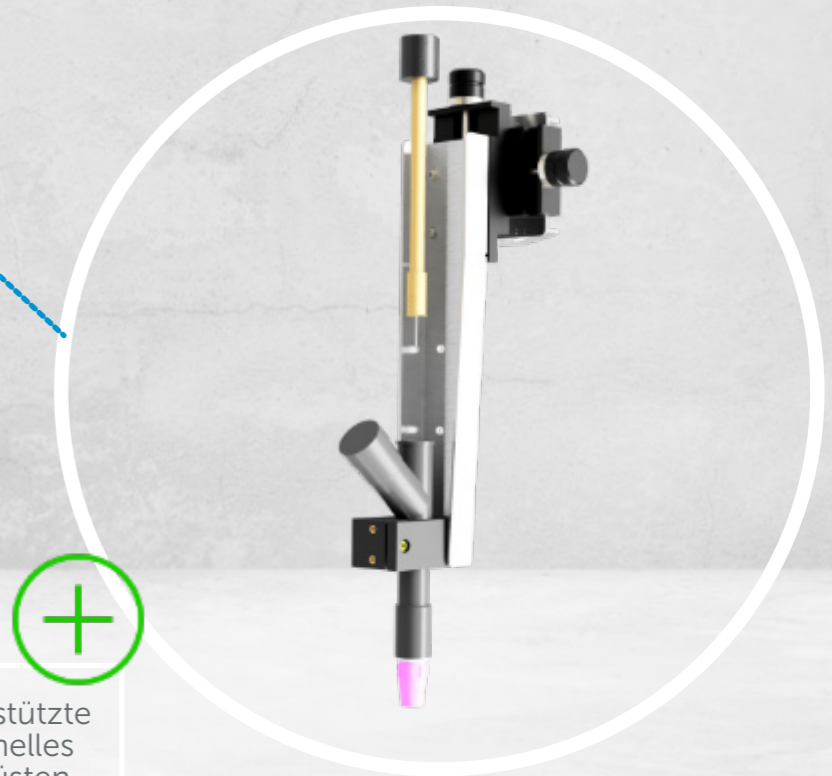

Slide show video unterstützte Einrichtung für ein schnelles und zuverlässiges Umrüsten

Behalten Sie den Überblick!

Die Herausforderung, immer kleinere Serien mit höchster Flexibilität zu produzieren, kann oft zu einem hektischen Arbeitstempo und Zeitdruck führen. Dadurch erhöht sich auch das Fehlerrisiko. Mit dem Software-Bundle - ADVANCED STORE können Sie dem entgegenwirken, indem Sie Ihr Auftragsmanagement transparent gestalten.

Mit dieser Option können Sie Ihre Produktion steuern und verwalten. Dadurch vermeiden Sie Fehler und Verzögerungen und behalten gleichzeitig den Überblick.



+ Vorinstallierte Parameterdatenbank für eine Vielzahl unterschiedlicher Materialien und Dicken

DATA STORE

400 %

- Mehr Speicherplatz und Performance
- Brandneue Katalogfunktion
- Online- / offline-Vergleichsfunktion



+ Parameterruf durch 2D-Codelesegerät

Verbessern Sie Ihre Qualität!

Automatisches Schweißen ist High-Tech-Teamwork verschiedener Systemkomponenten. Nur wenn diese perfekt zusammenarbeiten, sind hervorragende Schweißergebnisse mit hoher Wirtschaftlichkeit garantiert.

Da kommt es immer aufs Detail an – vom Transport der Komponenten bis zur Zündung des Lichtbogens.

Das intelligente und präzise Zusammenspiel aller am Schweißprozess beteiligten Module, garantiert die ständige und immer reproduzierbare Qualität der Schweißnähte.



Direktzugriff für Haupteinstellungen in der Dashboard-Funktion

Plausibilitätskontrollfunktion hilft Ihnen, die Maschine immer richtig einzurichten



FUNCTIONS

33 %

- Mehr Einstellmöglichkeiten und Parameter verfügbar
- Plausibilitätskontrollfunktion
- Simulationsmodus

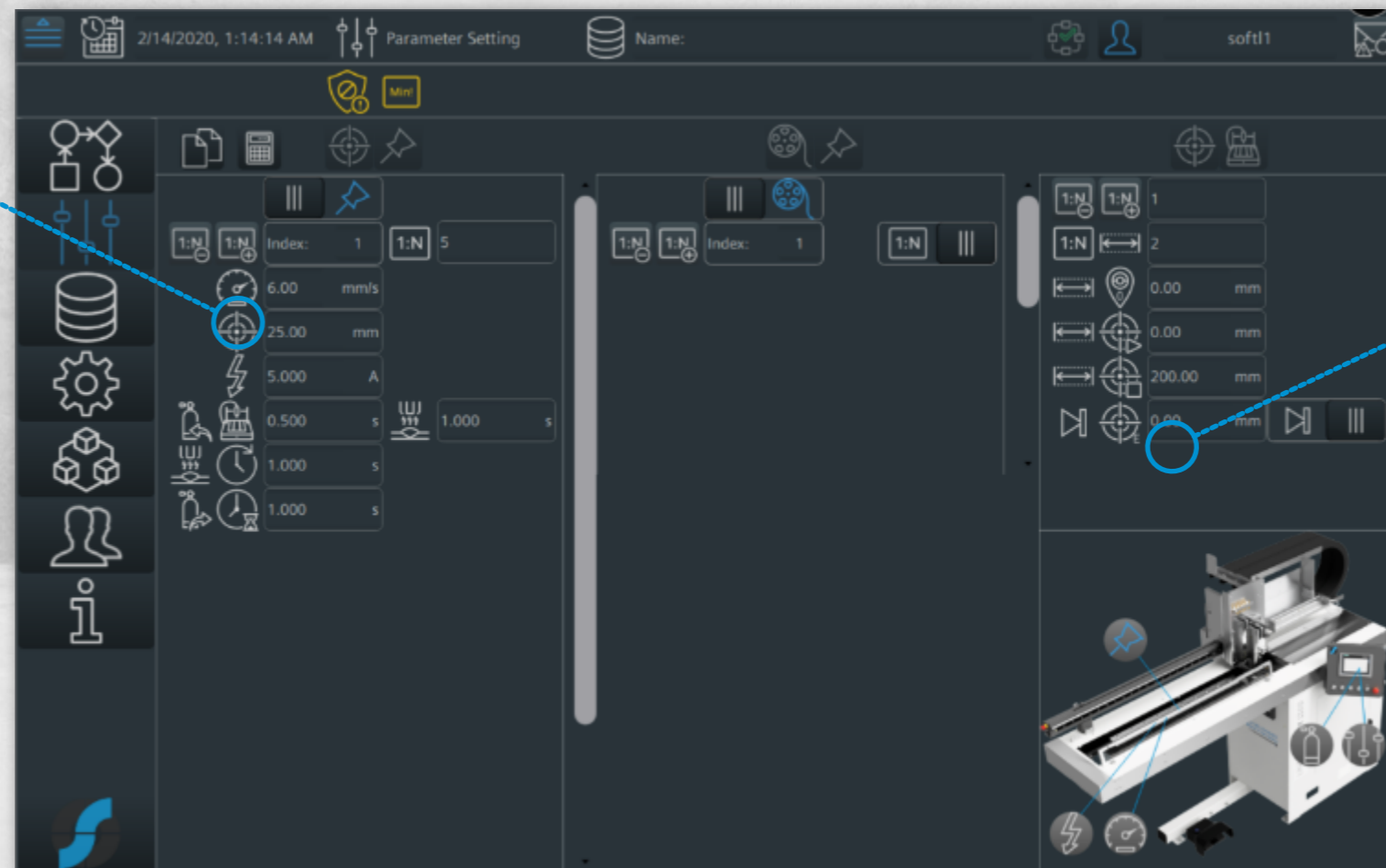

Behalten Sie die Produktionsprozesse immer im Blick. Jederzeit. Von überall.

Mit dem Softwarepaket - Remote Access haben Sie volle Konnektivität, Überwachung und Analyse. So vermeiden Sie Maschinen- und Produktionsstillstände und schaffen maximale Transparenz.



INDUSTRY 4.0

100 %

- Ready for industry 4.0
- OPC UA Server & Client modus
- KI Parameterkontrolle

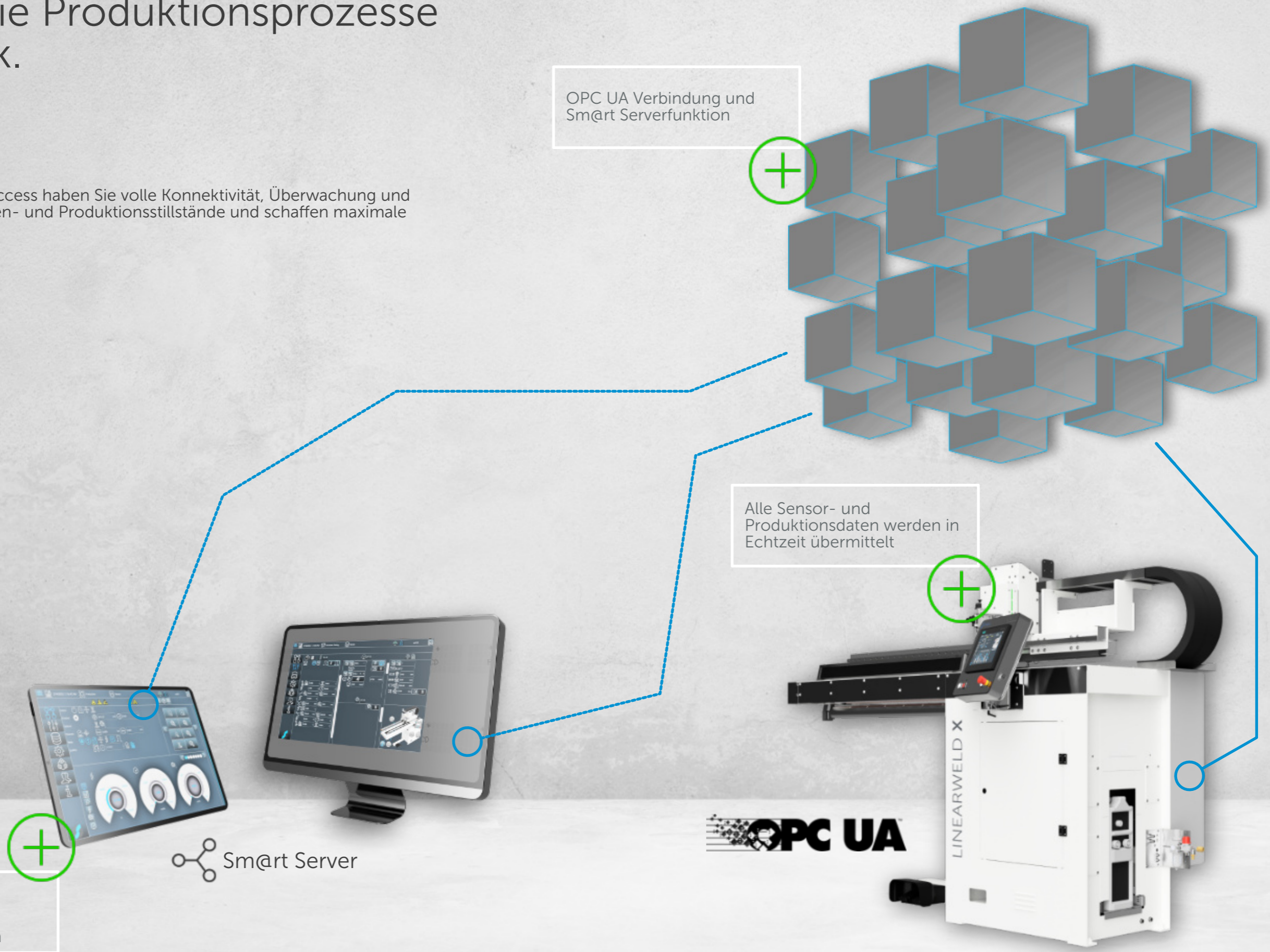

OPC UA Verbindung und Sm@rt Serverfunktion

Alle Sensor- und Produktionsdaten werden in Echtzeit übermittelt

Gespigelter HMI-Bildschirm auf mobilen Geräten und auf einer webbasierten Plattform

Smart Server

OPC UA

LINEARWELD X

Xtra Large Specialized Schweißautomation

Hochwertiges und produktives Längsnahtschweißen erfordert den Einsatz **fortschrittlicher und überlegener Technologien**. Dadurch können wir unsere Marktposition schützen und ausbauen.

Unsere LINEARWELD XLS Längsnahtschweißmaschinen bieten eine unübertroffene Technologie zum **Schweißen metallischer Längsnähte**.

Die modellreihe **XLS INEX** ist ein absolutes **Multitalent** und steht für **höchste Qualität** bei **maximaler Robustheit**. Konstruiert für **höchste Belastungen**, bieten die LINEARWELD XLS INEX die Plattform für **alle schweißtechnischen Anforderungen**.

Ihr speziell konzipiertes Spannsystem in Kombination mit modernsten Fertigungsverfahren ermöglicht das Fügen von Blechstärken bis zu 15 mm sowohl **von innen wie von außen**.

Durch die elektrisch höhenverstellbare Spannbank, sind der XLS fast **keine Grenzen gesetzt!**

Beste Qualität, einfache Bedienung und hohe Geschwindigkeiten, zeichnen den Maschinentyp LINEARWELD aus.

Verfügbar in verschiedenen Schweißlängen von 2100 mm bis 4100 mm, erlaubt das hoch-modulare Baukastensystem mit vielen Ausstattungsvarianten die schnelle **Anpassung an Ihre individuellen Bedürfnisse**.

+ HÖCHSTE PRÄZISION FÜR PERFEKTES SCHWEISSEN

- Ergonomische Bauform
- Schweißnähte frei von Anlauffarben
- Verzugsfreies Schweißen
- Hohe Reproduzierbarkeit
- Präzise Brennerführung
- Schweißergebnisse mit höchster Qualität
- Schnellwechselsystem für Unterlagschiene
- Intuitive integrative Bedienoberfläche
- Übersichtliche Programmverwaltung
- Hochwertigste Komponenten



00,50 mm - 15,00 mm



2100 mm - 4100 mm



225 mm - 5190 mm



Edelstahl | Stahl | verzinkter
Stahl | Aluminium | Titan |
Kupfer



* Mit standard T-Träger Holm, kleiner Durchmesser mit Rundholm möglich (Option)

Perfekte Schweißnähte ab dem ersten Teil

Dies hilft auch, die Qualität Ihrer Produkte zu verbessern, insbesondere wenn Sie an einem professionellen Design interessiert sind. Das gesteigerte Qualitätsniveau Ihrer Produkte stärkt Ihr Image, rechtfertigt höhere Preise und verbessert so Ihre Chancen am Markt!

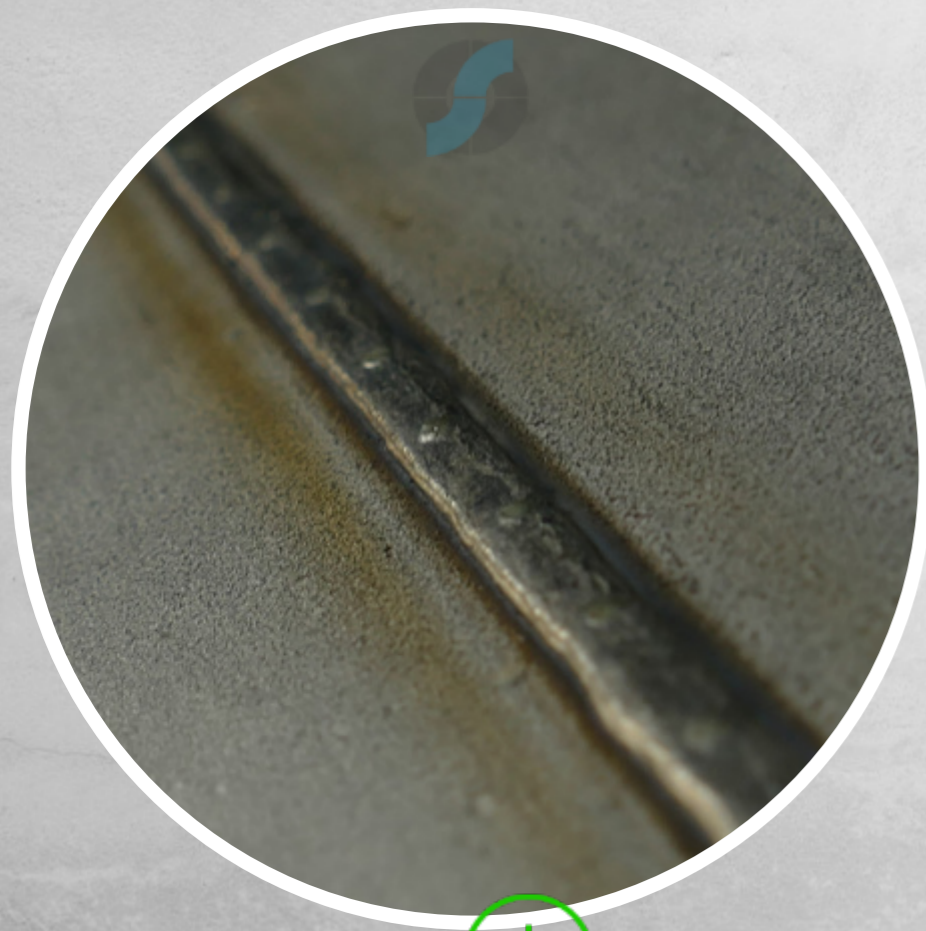

Edelstahl Druckbehälter
T: 5,0 mm (Wurzel)
MIG/MAG (GMAW)



Edelstahlbehälter
T: 10 mm
Plasma Stichloch

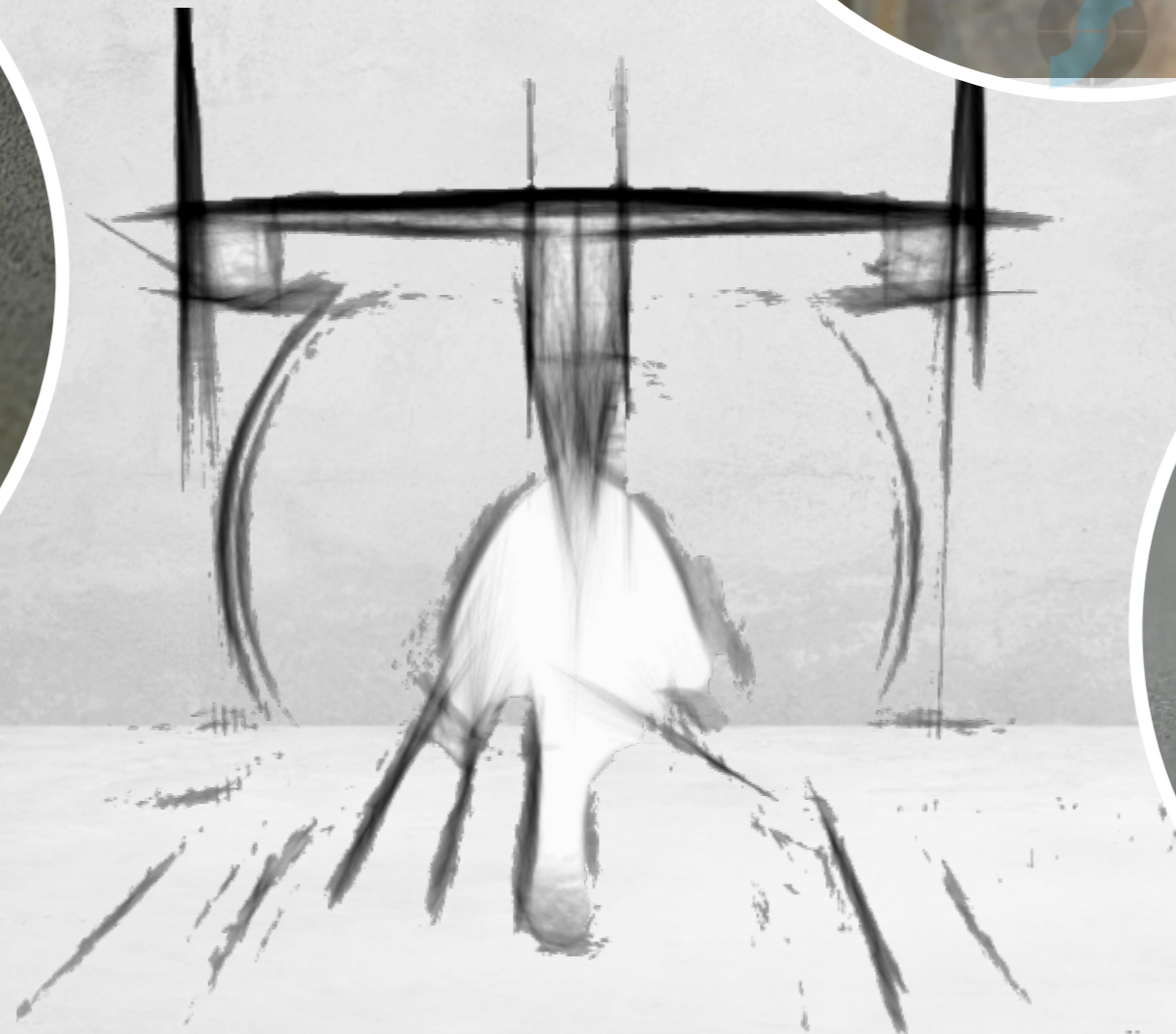

Edelstahl Rohr
T: 6,0 mm
High Performance TIG (inFocus)

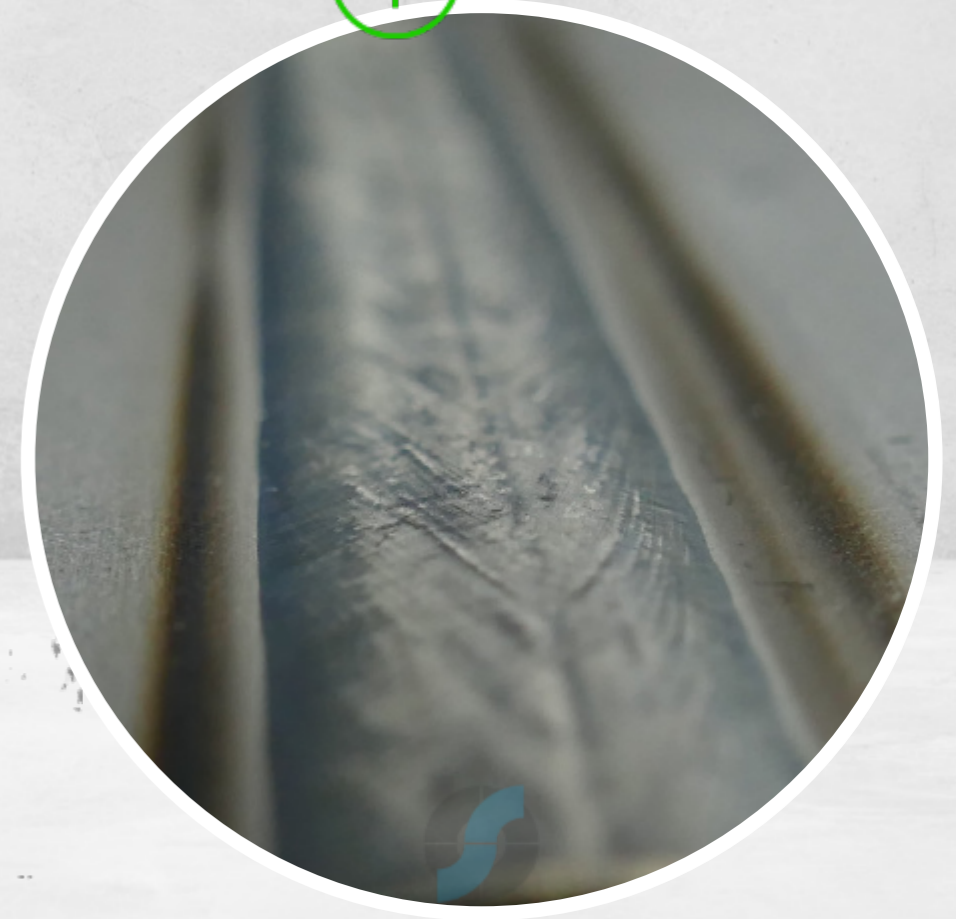

Bereit zum Schweißen!



Minimaler Verzug der Schweißteile



Nutzung aller gängigen Schweißverfahren



Große Auswahl an Steuerungsoptionen



Einfache Verwendung



Erhöhte Schweißgeschwindigkeit



Reduzierung der Gesamtzykluszeit

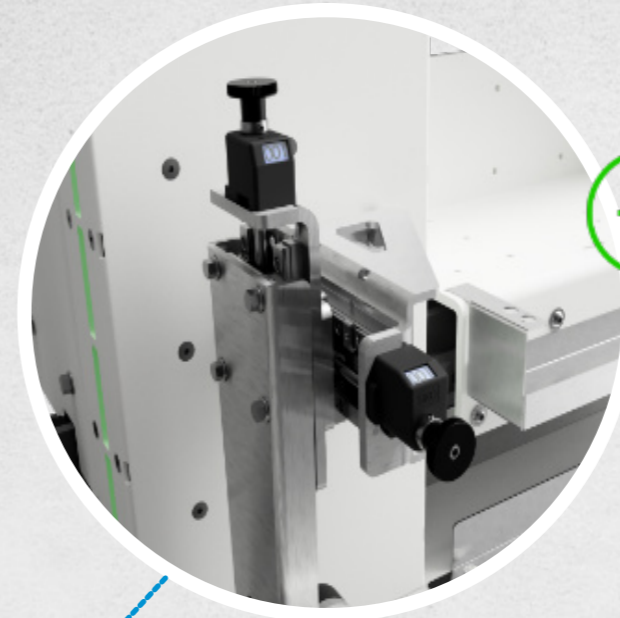
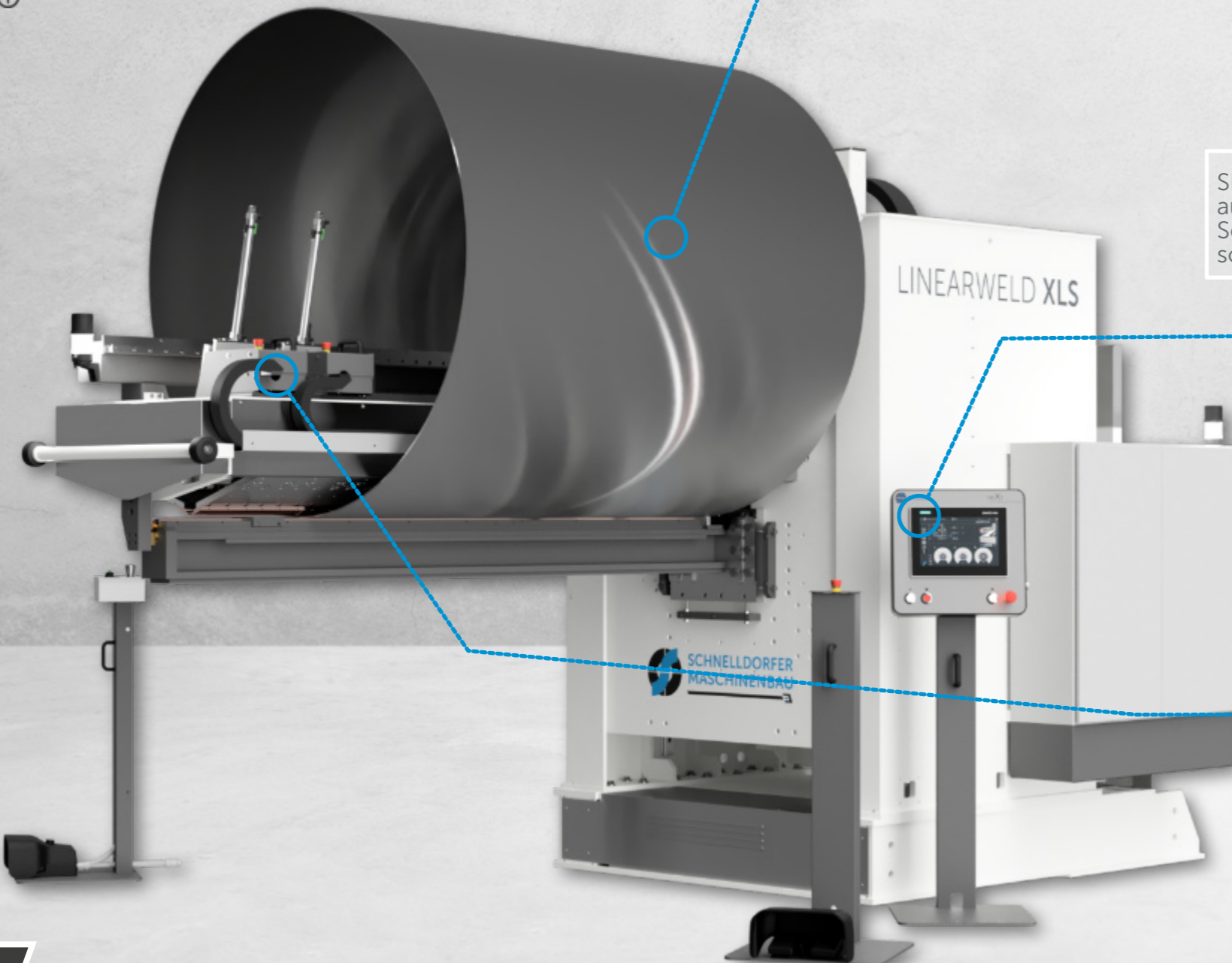

Brenner-Support mit Zählwerk in Kombination mit Touch & Signal Softwarefunktion macht die Brenneinstellung 100% zuverlässig und einfach



SIEMENS UNIFIED HMI ausgestattet mit der besten Schweißautomatisierungssoftware auf dem Markt



Hochpräziser Mittelanschlag und Vorspannfunktion, für schnelles und komfortables Einlegen der Teile

Signal Ampel - Smart Light, dieses Element zeigt immer den Status der Maschine an und beleuchtet den Schweißbereich während des Einrichtens

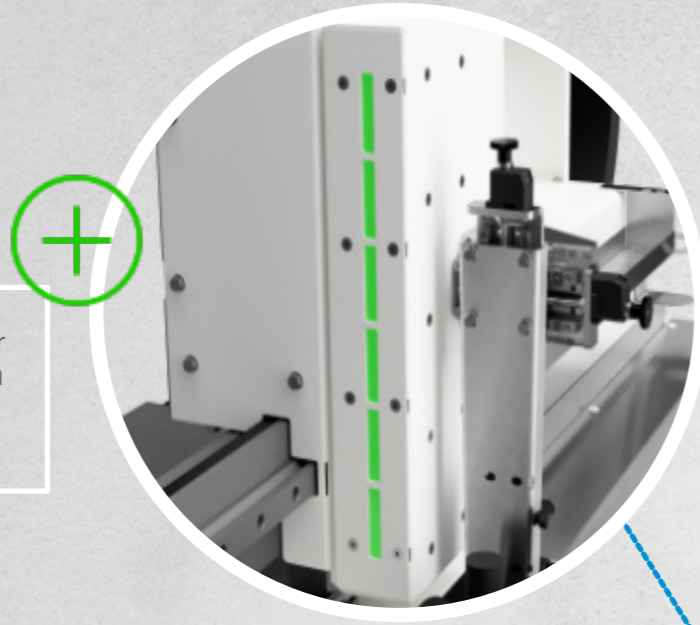

Kaltdrahteinheit, mit 3-Ach verstellereinheit

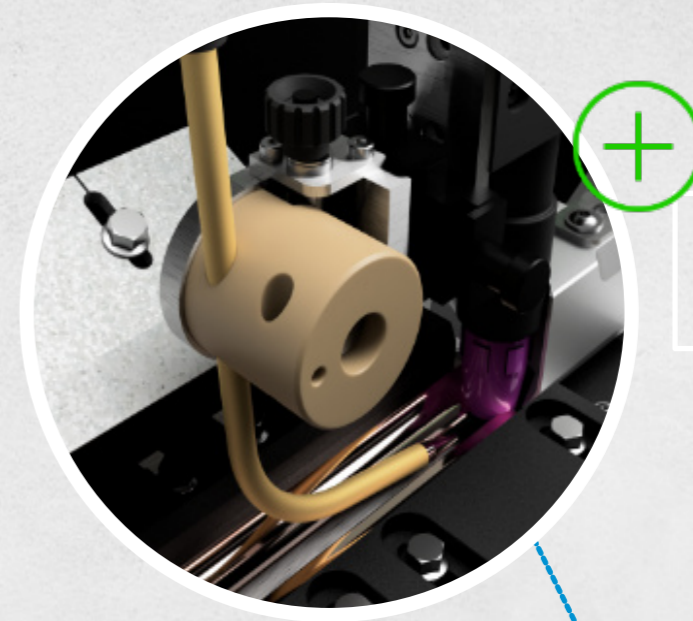

Klappbare Schleppgasdüse für absolut verblüffende Schweißergebnisse



Speziell entwickeltes Holmkonzept mit schnell wechselbarer Unterlagschiene und Kontakt-Kühlleitung

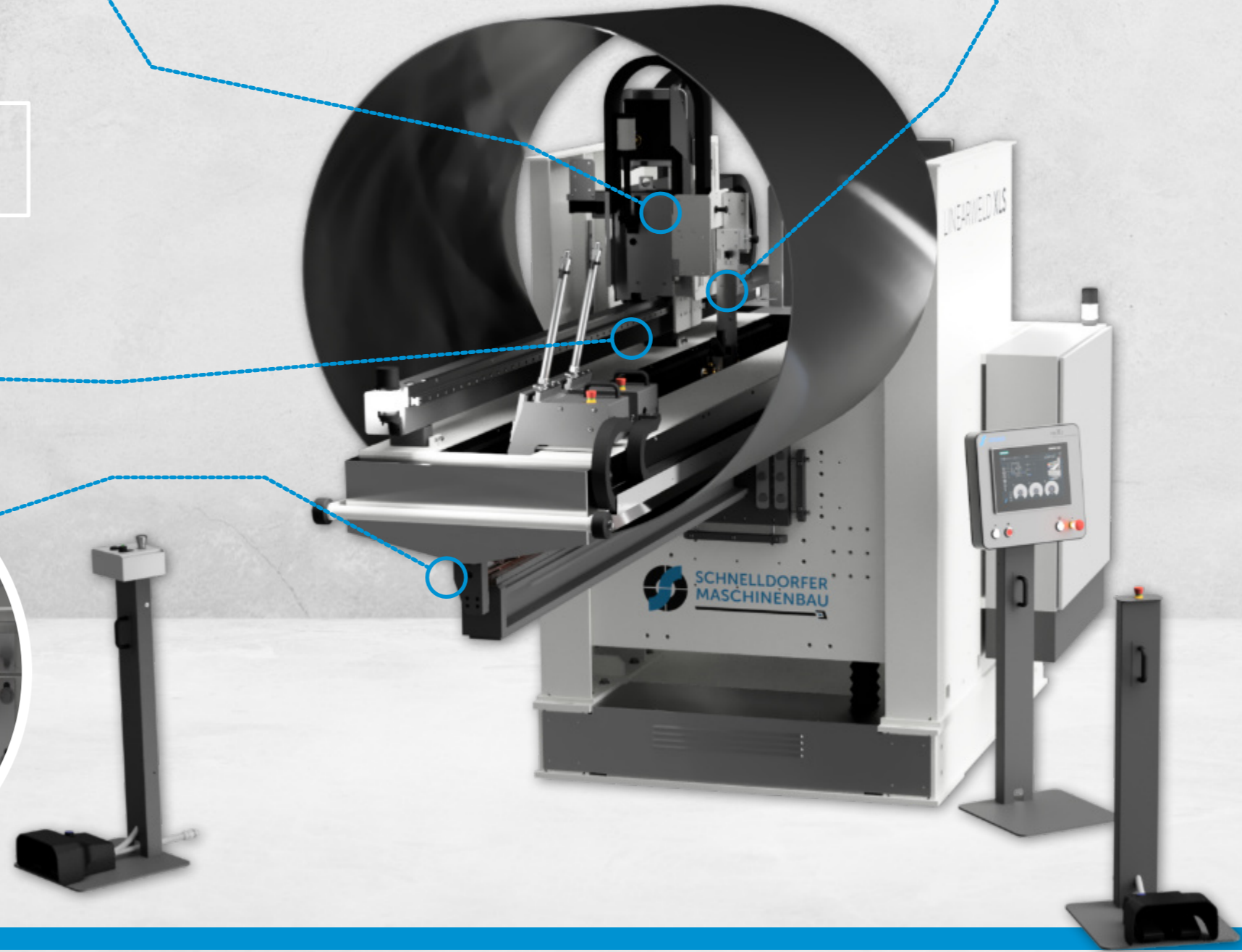
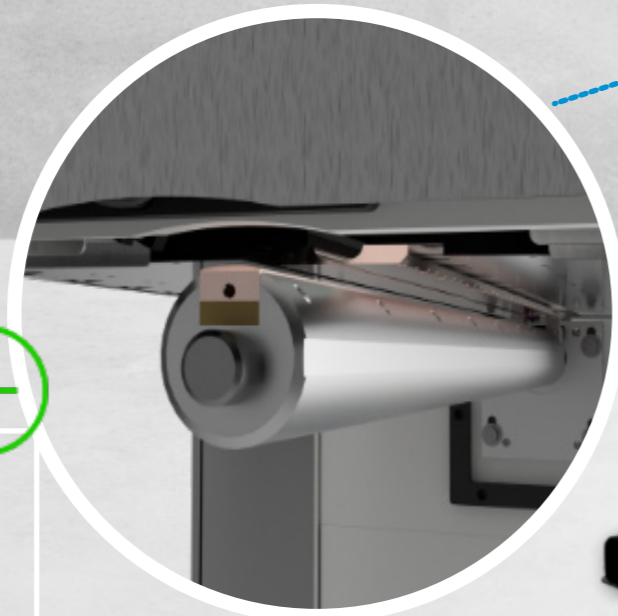

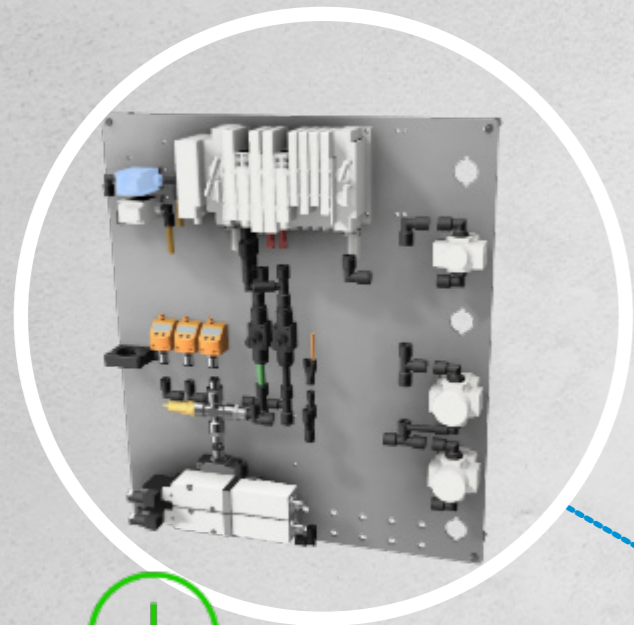

Integrierte Wartungseinheit mit Tür ausfahrbar

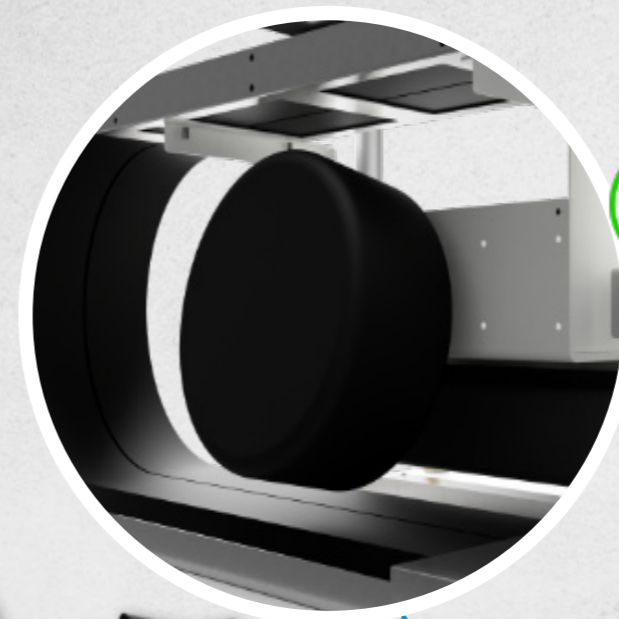

Kaltdraht-Spulenhalter, ergonomisch am Brennerfahrwerk montiert

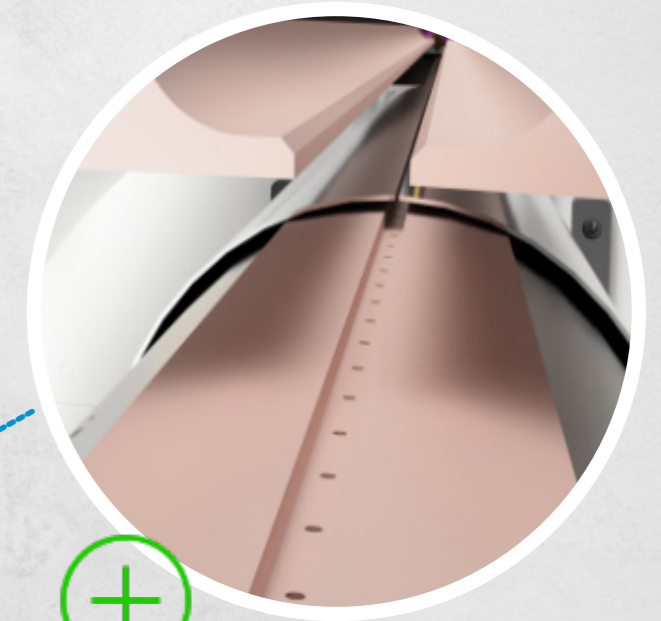

Unterlagschiene mit Gasbohrungen und Teilespezifischer Oberfläche

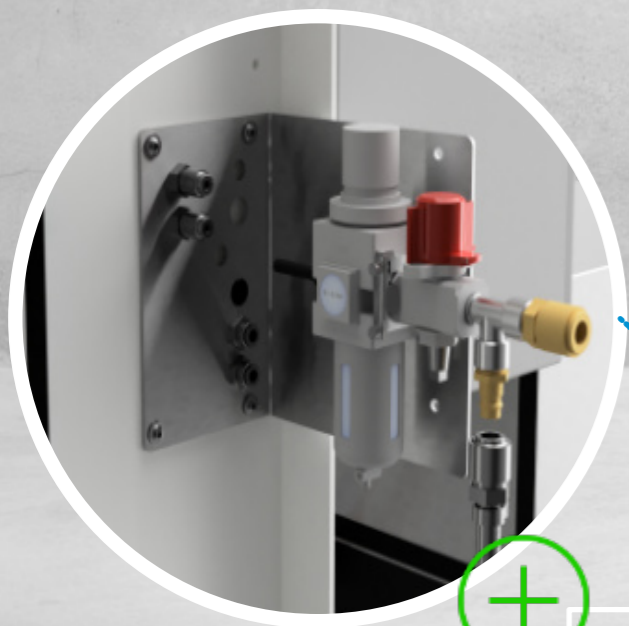

Zentrale Anschlussstelle für alle Medienverbindungen

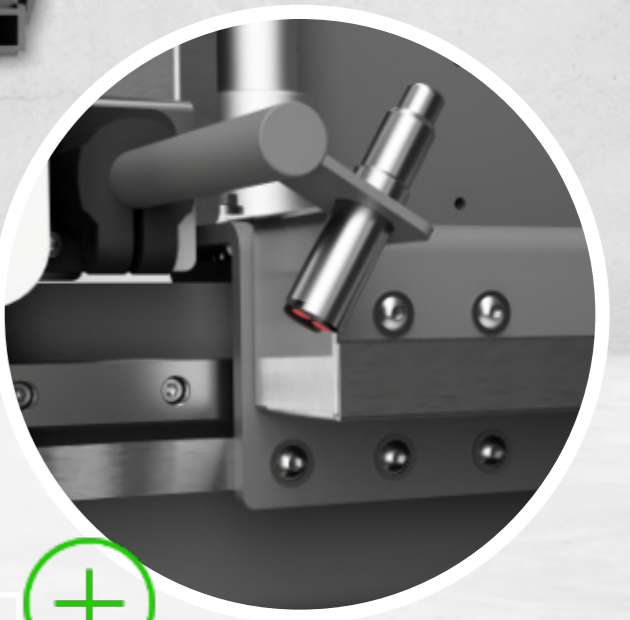
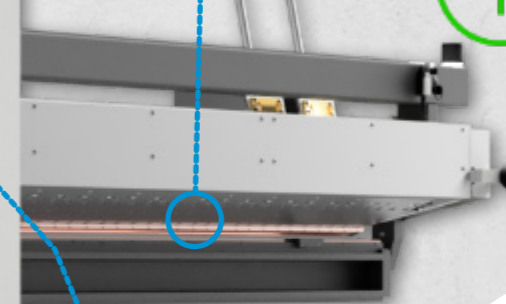
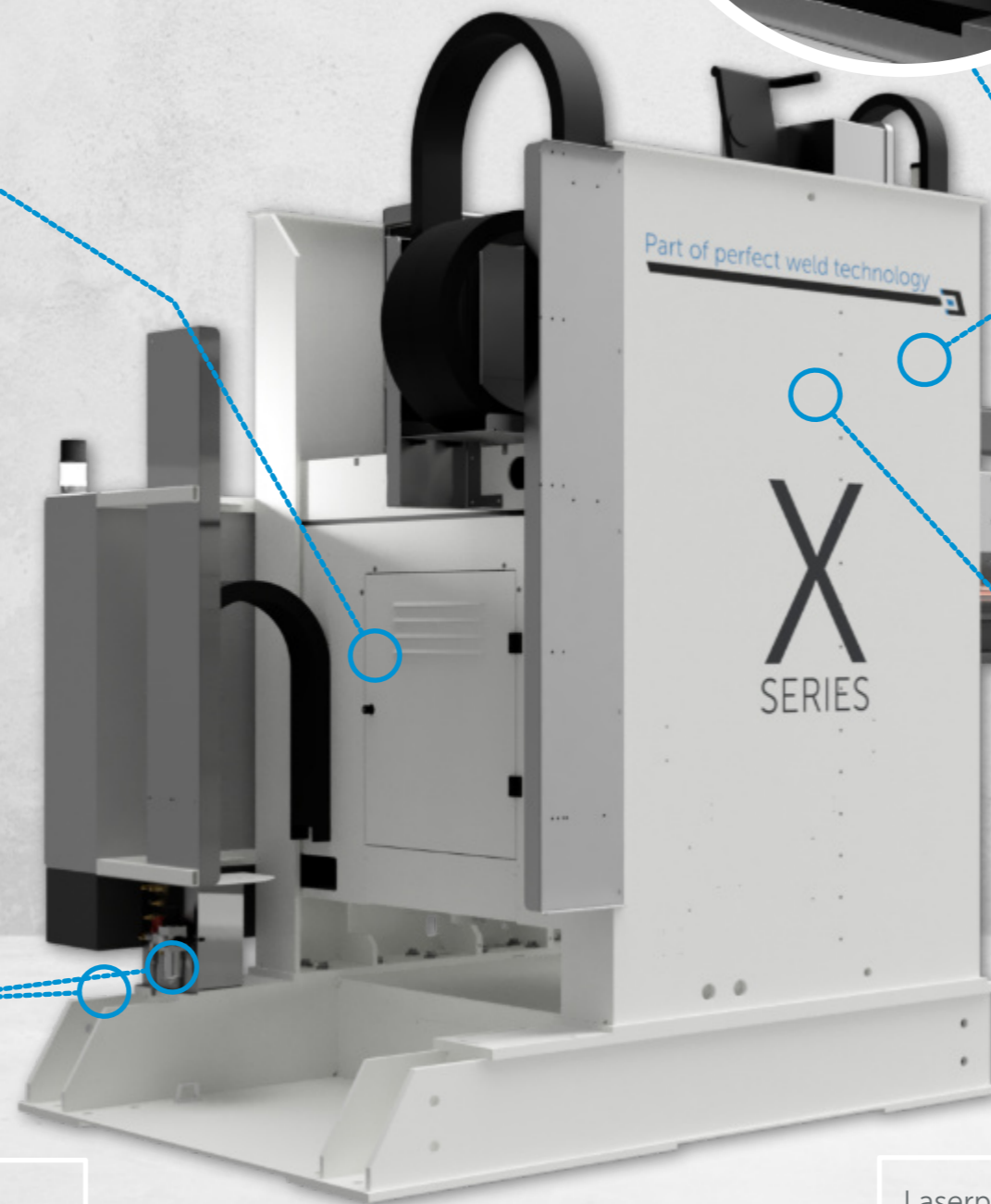

Laserpointer set (vorne und hinten), zur Positionierung vor-gehefteter Bauteile

LINEARWELD XLS INEX	2100	2600	3100	3600	4100
Max. Schweißlänge [mm]	2120	2620	3120	3620	4120
Min. Durchmesser (innen) [mm]	225*	260*	305*	355*	385*
Max. Durchmesser (außen) [mm]	1605 / 2105 / 2605 / 3190 / 4190 / 5190				
Material	Edelstahl, Baustahl, Kohlenstoffstahl, verzinkter Stahl, Aluminium, Titan				
Materialstärke [mm]	00,50 mm - 15,00 mm				
Schweißschiene	Sandwich-Technologie, ohne Medienanschluss wechselbar, Schnell-Wechsel Halterung				
Spannsystem	Pneumatisch, Vorspannfunktion				
Lichtbogenlänge	Konstant, über die gesamte Schweißlänge (Toleranzen von 0,05 mm)				
Holm-Schloß	Pneumatisch, Position überwacht				
Schweißprozess	WIG, Hochleistungs WIG, Micro & Softplasma				
Schweißrichtung	Frei wählbar				
Gas	Brennergas, Formiergas, Schleppgas, Spannbackengas (option)				
Kühlkreis	Holm / Unterlagschiene, Schweißbrenner				
Farbe	Verkehrsweiß - RAL 9016 & Schiefergrau - RAL 7015				
Steuerung	Siemens S7-1515				
Bedieneinheit	SIEMENS SINAMIC - Unified Comfort Panel				
Motor	SIEMENS SINAMIC - S210 Servomotor				
Schnittstelle Stromquelle	ProfiBus / ProfiNet				
Standard	CE-Mark / UL-vorbereitet				
Elektrischer Anschluss	400/230 Volt / 3 / N / PE; 50/60 Hz; TN				
Druckluft Anschluss	6 bar, trocken, gefiltert				
Umgebungstemperatur	+ 10°C to + 35°C				

* Mit standard T-träger Holm, kleiner Durchmesser mit rund Holm möglich (optional)

MASCHINEN



LINEARWELD XLS INEX

Artikel Nr.	Artikel	Info
17.2100.0000	LINEARWELD XLS 2100 INEX	2100 mm Schweißlänge
17.2600.0000	LINEARWELD XLS 2600 INEX	2600 mm Schweißlänge
17.3100.0000	LINEARWELD XLS 3100 INEX	3100 mm Schweißlänge
17.3600.0000	LINEARWELD XLS 3600 INEX	3600 mm Schweißlänge
17.4100.0000	LINEARWELD XLS 4100 INEX	4100 mm Schweißlänge

XLS HÖHENVERSTELLUNG

Artikel Nr.	Artikel	Info
17.0001.0500	XLS Lift COMPACT 500	Elektrische Höhenverstellung
17.0001.1000	XLS Lift COMPACT 1000	Elektrische Höhenverstellung
17.0001.1500	XLS Lift COMPACT 1500	Elektrische Höhenverstellung
17.0001.2000	XLS Lift TALL 2000	Elektrische Höhenverstellung
17.0001.3000	XLS Lift TALL 3000	Elektrische Höhenverstellung
17.0001.4000	XLS Lift TALL 4000	Elektrische Höhenverstellung

FUNKTIONEN ARTIKEL



HOLM

Artikel Nr.	Artikel	Info
17.länge.0001	T-Träger Holm	
17.länge.0002	Rundholm - Stahl	
17.länge.0003	Rundholm - Edelstahl	
17.länge.0004	Rundholm - Stahl - abgestuft	Kundenspezifisch auf Anfrage
17.länge.0005	Rundholm - Edelstahl - abgestuft	Kundenspezifisch auf Anfrage
17.länge.0006	Rundholm SLIM - Stahl	Max. T = 5 mm (- 10 mm Ø)
17.länge.0007	Rundholm SLIM - Edelstahl	Max. T = 5 mm (- 10 mm Ø)
17.länge.0008	Rundholm ULTRA SLIM - Stahl	Max. T = 3 mm (- 30 mm Ø)
17.länge.0009	Rundholm ULTRA SLIM - Edelstahl	Max. T = 3 mm (- 30 mm Ø)



HOLM PLATTFORM

Artikel Nr.	Artikel	Info
17.länge.0100	Standard	Fest
17.länge.0200	Holmhub	Auf / Ab Bewegung

HMI DISPLAY

Artikel Nr.	Artikel	Info
10.0010.0002	Control Panel, HMI - Touch Screen 12"	Touch

SPANNBACKEN

Artikel Nr.	Artikel	Info
10.0011.0021	UNI, CuCrZr- 200 mm	Ab 2100
10.0011.0022	THIN, CuCrZr- 200 mm	Ab 2100
10.0011.0023	GAS, CuCrZr-200 mm	Ab 2100
10.0011.0024	SOFT, VA -200 mm	Ab 2100



SCHWEISSSCHIENE

Artikel Nr.	Artikel	Info
17.länge.0011	UNI - Radius	CU (t= 0,4 mm - 2,5 mm)
17.länge.0012	UNI - Flach	CU (t= 0,4 mm - 2,5 mm)
17.länge.0015	SOFT - Radius	SS (t= 0,7 mm - 3,0 mm)
17.länge.0016	SOFT - Flach	SS (t= 0,7 mm - 3,0 mm)
17.länge.0017	STRONG - Radius	CU (t= 2,0 mm - 5,0 mm)
17.länge.0018	STRONG - Flach	CU (t= 2,0 mm - 5,0 mm)
17.länge.0019	CLEAN - Radius	CU (t= 0,7 mm - 2,0 mm)
17.länge.0020	CLEAN - Flach	CU (t= 0,7 mm - 2,0 mm)
17.länge.0021	HEAVY DUTY - Radius	CU (t= 5,0 mm - 12,0 mm)
17.länge.0022	HEAVY DUTY - Flach	CU (t= 5,0 mm - 12,0 mm)

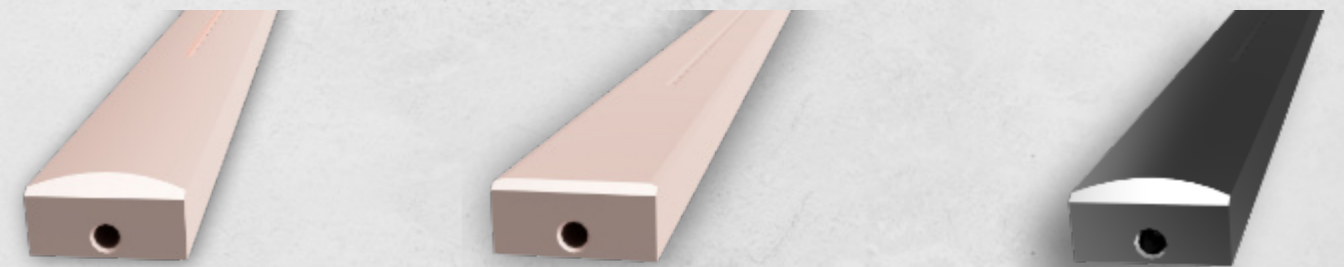

BRENNERHUB

Artikel Nr.	Artikel	Info
10.0012.0001	Standard	Pneumatisch
10.0012.0002	Motor	Elektrisch
10.0012.0003	AVC (Arc Voltage Control)	Sensorisch

STANDARD

Artikel Nr.	Artikel	Info
10.0013.0001	CE - Konformität (labeled)	X-Series
10.0013.0002	UL - Konformität (unlabeled)	X-Series

HARDWARE OPTIONEN



MITTENANSCHLAG

Artikel Nr.	Artikel	Info
17.länge.0303	Flex, beweglich	Ab 2100



LASERPOINTER

Artikel Nr.	Artikel	Info
17.länge.0310	Laserpointer	Front 6 back

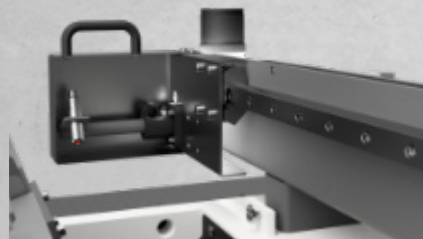

SCHUTZBÜGEL

Artikel Nr.	Artikel	Info
10.10014.0001	Schutzbügel vorne	XP, XD, X

FARBE

Artikel Nr.	Artikel	Info
10.0015.0001	Standard	Verkehrsweiß & Schiefergrau
10.0015.0002	Maschinenkörper nach Kundenwunsch	Additional - Schiefergrau
10.0015.0003	Gesamte Lackierung nach Kundenwunsch	RAL

SCHLEPPGASDÜSE

Artikel Nr.	Artikel	Info
10.0016.0001	3 Zonen Düse	WIG, 300A
10.0016.0002	5 Zonen Düse	WIG, 300A
10.0016.0003	3 Zonen Düse	WIG, 200A
10.0016.0004	5 Zonen Düse	WIG, 200A
10.0016.0005	3 Zonen Düse	WIG, 400A
10.0016.0006	5 Zonen Düse	WIG, 400A
10.0016.0007	3 Zonen Düse	Plasma
10.0016.0008	5 Zonen Düse	Plasma
10.0016.0009	Doppel 3 Zonen Düse	WIG, 300A
10.0016.0010	Doppel 3 Zonen Düse	WIG, 200A
10.0016.0011	Doppel 3 Zonen Düse	WIG, 400A
10.0016.0012	Doppel 3 Zonen Düse	Plasma
10.0016.0013	3 Zonen Düse Wassergekühlt	PTW 4500
10.0016.0014	5 Zonen Düse Wassergekühlt	PTW 4500
10.0016.0015	3 Zonen Düse Wassergekühlt	PJB 3500
10.0016.0016	5 Zonen Düse Wassergekühlt	PJB 3500

BRENNER PENDEL EINHEIT

Artikel Nr.	Artikel	Info
10.0017.0001	Pendler für Brenneinheit	Servo motor

BEDIENSTATION

Artikel Nr.	Artikel	Info
10.0018.0001	HMI Mobile Bedienstation	Rollbar
10.0018.0002	Zweiter Fußtaster	Zusätzlich
10.0018.0003	Zusätzliche Bedienstation	E-Stop, 2ter Fußtaster



LED LEUCHT TECHNIK

Artikel Nr.	Artikel	Info
10.0019.0001	Maschinen Leuchte LED	10 W
10.0019.0003	Signal Ampel - SmartLight	RGBW

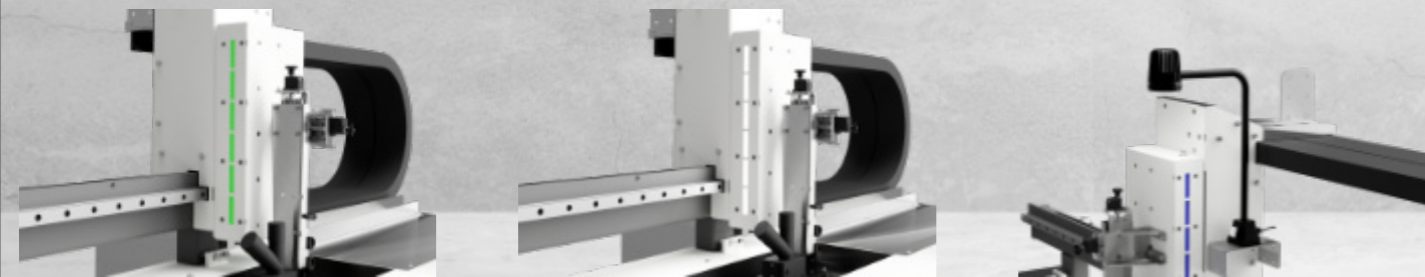

TEILEANSCHLAG, verstellbar

Artikel Nr.	Artikel	Info
17.länge.0451	Teileanschlag	verstellbar

GAS EINSTELLUNG

Artikel Nr.	Artikel	Info
10.0020.0001	Flaschendruckminderer - AR - L/min	Europa
10.0020.0002	Flaschendruckminderer - AR - L/min	USA
10.0020.0003	Flaschendruckminderer - AR - L/min	Asien
10.0020.0004	Flaschendruckminderer - AR - L/min	Süd Amerika
10.0020.0005	Flaschendruckminderer - AR/H2 - L/min	Europa
10.0020.0006	Flaschendruckminderer - AR/H2 - L/min	USA
10.0020.0007	Flaschendruckminderer - AR/H2 - L/min	Asien
10.0020.0008	Flaschendruckminderer - AR/H2 - L/min	Süd Amerika
10.0020.0010	Flowmeter Digital	SMC I/O
10.0020.0011	Mass Flow Control	Bürkert
10.0020.0012	Gas Umschaltung	Digital



SOFTWARE OPTIONEN

SOFTWARE PAKETE

Artikel Nr.	Artikel	Info
10.7000.0001	Advanced Adjustments	Erweiterte Parametrierung
10.7000.0002	Simple Set Up	Rüsthilfe
10.7000.0003	Advanced Store	Erweiterte Datenbank
10.7000.0004	Dashboard Monitoring	OEE, Prozessdaten
10.7000.0006	Remote Access	OPC, Remote Connection, Smart Server

SPRACHPAKETE

Artikel Nr.	Artikel	Info
10.7000.1000	Sprachen Paket - WEST	DE, EN, ES, PT, IT, FR
10.7000.2000	Sprachen Paket - EAST	DE, EN, CZ, RU, TR,

SCHWEISS OPTIONEN

WIG DC

Artikel Nr.	Artikel	Info
10.5000.0001	FRONIUS TransTig 800	80 A
10.5000.0005	FRONIUS TransTig 2200	220 A
10.5000.0009	FRONIUS TransTig 2500	250 A
10.5000.0013	FRONIUS TransTig 3000	300 A
10.5000.0017	FRONIUS TransTig 4000	400 A
10.5000.0045	LORCH T 180 DC	180 A
10.5000.0049	LORCH T 220 DC	220 A
10.5000.0041	LORCH V30 mobil DC	300 A
10.5000.0053	EWM Tetrix 352 DC	300 A

WIG AC/DC

Artikel Nr.	Artikel	Info
10.5000.0101	FRONIUS MagicWave 2200	220 A
10.5000.0105	FRONIUS MagicWave 2500	250 A
10.5000.0109	FRONIUS MagicWave 3000	300 A
10.5000.0113	FRONIUS MagicWave 4000	400 A
10.5000.0137	LORCH T 180 AC/DC	180 A
10.5000.0141	LORCH T 220 AC/DC	220 A
10.5000.0133	LORCH V30 mobil AC/DC	300 A
10.5000.0145	EWM Tetrix 352 AC/DC	300 A

PLASMA DC

Artikel Nr.	Artikel	Info
10.5000.1001	FRONIUS TT 2200 PM10	220 A
10.5000.1005	FRONIUS TT 3000 PM10	300 A
10.5000.1017	MIG-O-MAT PlasmaJET 250	250 A

PLASMA AC/DC

Artikel Nr.	Artikel	Info
10.5000.1101	FRONIUS MW 2200 PM10	220 A
10.5000.1105	FRONIUS MW 3000 PM10	300 A

BRENNER KÜHLUNG

Artikel Nr.	Artikel	Info
10.5000.5001	FRONIUS FK 2200	TT/MW 2200
10.5000.5002	FRONIUS FK 2500	TT/MW 2500 - 3000
10.5000.5005	LORCH WUK 7	T180 -220
10.5000.5006	LORCH WUK 5	V30
10.5000.5007	FRONIUS FK 4000	TT/MW 4000 - 5000

KALTDRAHTEINHEIT

Artikel Nr.	Artikel	Info
10.5000.5201	FRONIUS KD 4000 D-11	TT / MW
10.5000.5207	LORCH Feed 1	V 30

MIG / MAG (GMAW)

Artikel Nr.	Artikel	Info
10.5000.2004	FRONIUS TPS 320i	320 A
10.5000.2008	FRONIUS TPS 500i	500 A
10.5000.2016	FRONIUS TPS 500i CMT	500 A
10.5000.2036	LORCH S5 SpeedPulse XT	400 A
10.5000.2040	LORCH S8 SpeedPulse XT	500 A
10.5000.2044	EWM Titan XQ 400 AC Puls	400 A
10.5000.2048	CLOOS Qineo NexT 452	450 A

MIG / MAG (GMAW) Fernbedienung

Artikel Nr.	Artikel	Info
10.5000.2101	FRONIUS RCUi	TPSi
10.5000.2102	LORCH RC	SpeedPulse XT
10.5000.2103	EWM RC XQ Expert 2.0	Titan XQ
10.5000.2104	CLOOS RPU	Qineo NexT

PLASMA KEYHOLE

Artikel Nr.	Artikel	Info
10.5000.3004	FRONIUS TT4000 PM10	400 A
10.5000.3008	FRONIUS MW4000 PM10	400 A
10.5000.3020	MIG-O-MAT PlasmaJET 350	350 A

PLASMA KEYHOLE OPTIONS

Artikel Nr.	Artikel	Info
10.5000.3101	FRONIUS Option WIG	WIG Brenner PAP
10.5000.3102	MIG-O-MAT Option WIG	WIG Brenner

HOCHLEISTUNGS WIG

Item No.	Item	Info
10.5000.4004	FRONIUS TT 4000 IF 500	Kjellberg InFocus Brenner
10.5000.4008	FRONIUS TT 5000 IF 1000	Kjellberg InFocus Brenner
10.5000.4012	FRONIUS TT 5000 ArcTig	FRONIUS ArcTig Brenner
10.5000.4016	FRONIUS TT 9400 IF 1000	Powersharing
10.5000.4020	FRONIUS TT 9400 ArcTig	Powersharing
10.5000.4044	KJELLBERG FOCUS TIG 1000 KD	1000 A
10.5000.4048	EWM ForceTIG 1000 KD	1000 A

ZUSATZ

KÜHLWASSER RÜCKKÜHLER

Artikel Nr.	Artikel	Info
10.4000.0001	HYFRA eChilly 1 CE	max. 300A
10.4000.0002	HYFRA eChilly 2 CE	max. 500A
10.4000.0003	HYFRA eChilly 3 CE	max. 700 A
10.4000.0004	Pfannenberg RACK 1000 UL	max. 300A
10.4000.0005	SMC HRS CE	max. 1000 A
10.4000.0006	SMC HRS UL	max. 1000 A

SCHWEISSRAUCH ABSAUGUNG

Artikel Nr.	Artikel	Info
10.4100.0001	TEKA Handycart	mitfahrend
10.4100.0002	FUMATOR	mitfahrend
10.4100.0003	Preperation Pack	mitfahrend

SCHWEISSDATEN ERFASSUNG

Artikel Nr.	Artikel	Info
10.4200.0001	HKS WeldQAS	WIG
10.4200.0002	HKS WeldQAS	WIG KD
10.4200.0003	HKS WeldQAS	Plasma
10.4200.0004	HKS WeldQAS	Plasma KD

KAMERA

Artikel Nr.	Artikel	Info
10.4300.0001	FRONIUS ArcView SINGEL	Schweißkamera
10.4300.0002	POLYTEC Fadenkreuzgenerator	Einstellkamera

HANDLING SYSTEME

Artikel Nr.	Artikel	Info
10.4400.0001	Einführhilfe	Roller track 600
10.4400.0002	Einführhilfe	Roller track 800
10.4400.0003	Einführhilfe	Roller track 1000
10.4400.0004	Einführhilfe	Roller track 1200
10.4400.0005	Einführhilfe	Roller track 1400
10.4400.0006	Einführhilfe	Roller track 1600
10.4400.0012	Einbringwagen, manuel	L 500
10.4400.0013	Einbringwagen, manuel	L 1100
10.4400.0014	Einbringwagen, electric (Akku)	L 500
10.4400.0015	Einbringwagen, electric (Akku)	L 1100

ELEKTRISCHE KOMPONENTEN

Artikel Nr.	Artikel	Info
10.4500.0001	Barcode Scanner	Parameter Laden
10.4500.0002	Klimagerät - Schaltschrank	35°C +
10.4500.0004	Ethernet Connection Box	Glasfaserkabel

ZUSATZ KITS

Artikel Nr.	Artikel	Info
10.4700.0001	Schweißen Starter Kit WIG	ABITIG MT 300 W
10.4700.0002	Schweißen Starter Kit WIG	ABITIG MT 260 W
10.4700.0003	Schweißen Starter Kit WIG	TTW 4500
10.4700.0004	Schweißen Starter Kit Plasma	PTW 3500
10.4700.0005	Schweißen Kit Plasma	PJB 250
10.4700.0016	Werkzeugset	Start Up / Set Up
10.4700.0017	NEUTRIX Elektroden-Schleifgerät	Moveable

SERVICE & CARE

VERPACKUNG

Artikel Nr.	Artikel	Info
10.8000.0001	Holzpalette	LKW transport
10.8000.0007	Holzpalette, See	Für Seefracht
10.8000.0013	Holzpalette, Luft	Für Luft- und Landtransport

TRAINING

Artikel Nr.	Artikel	Info
10.8100.0001	StartUp & Training Paket	2 Tage vor Ort inkl. Reise
10.8100.0004	Endabnahme Paket	3 Tage vor Ort inkl. Reise

TRANSPORT (Incoterms® 2020)

Artikel Nr.	Artikel	Info
10.8200.0001	FCA	Schnelldorf
10.8200.0006	FCA	DE
10.8200.0011	FCA	EU
10.8200.0021	DAP	DE
10.8200.0026	DAP	EU

CARE

Artikel Nr.	Artikel	Info
10.8300.0002	Ersatzteilpaket, klein	Pneumatik, Sensoren
10.8300.0005	Ersatzteilpaket, groß	Pneumatik, Sensoren, PLC
10.8300.0008	Servicevertrag - 1 Jahr	X-Series
10.8300.0010	Servicevertrag - 2 Jahre	X-Series
10.8300.0013	Gewährleistungsverlängerung, 24 Monate	X-Series

X SERIES



Schnelldorfer Maschinenbau GmbH

Kappelweg 6 | 91625 Schnelldorf | GERMANY

info@schnelldorfer-maschinenbau.de | +49 (0) 7950 9889 - 0



#PartOfPerfectWeldTechnology